



BULK 298 OFE



EN Instruction manual

ES Manual de instrucciones

FR Manuel d'instructions

IT Libretto d'istruzioni

PT Manual do operador

GR ΕΓΧΕΙΡΙΔΙΟ ΧΕΙΡΙΣΜΟΥ

ÍNDICE

1. Introducción	2
2. Normas y precauciones de seguridad	3
3. Iconos de advertencia	11
4. Símbolos en la máquina	11
5. Descripción de la máquina	12
6. Instrucciones para la puesta en servicio	14
7. Utilización de la máquina	17
8. Mantenimiento y servicio	21
9. Detección e identificación de fallos	24
10. Transporte	25
11. Almacenamiento	25
12. Información sobre la destrucción del equipo/ reciclado	25
13. Condiciones de garantía	26
Declaración de conformidad	27

MANUAL ORIGINAL

Ref.:GMSBULK2980FEV19M1018V1

FECHA PUBLICACIÓN: 31/10/2018

FECHA REVISIÓN: 02/11/2018

1. INTRODUCCIÓN

Gracias por haber elegido esta máquina Garland. Estamos seguros de que usted apreciará la calidad y prestaciones de esta máquina, que le facilitará su tarea por un largo periodo de tiempo. Recuerde que esta máquina dispone de la más amplia y experta red de asistencia técnica a la que usted puede acudir para el mantenimiento de su máquina, resolución de problemas y compra de recambios y/o accesorios.



¡Atención! Lea todas las advertencias de seguridad y todas las instrucciones. La no observación de todas las advertencias e instrucciones relacionadas a continuación puede dar como resultado fuego y/o una lesión seria. Antes de usar esta máquina lea atentamente la información indicada en este manual sobre las técnicas de puesta en marcha seguras y correctas.

Esta máquina ha sido diseñada para la poda de árboles (ramas en altura). Utilice esta máquina exclusivamente para este fin. No utilice la máquina para talar árboles, trocear leña o cortar productos que no sean madera.

Corte únicamente madera. No utilice la motosierra para otros fines no previstos. Por ejemplo: no utilice la motosierra para cortar materiales plásticos, ladrillos o materiales de construcción distintos de la madera. La utilización de la motosierra para operaciones diferentes de las previstas puede provocar situaciones peligrosas.

Para evitar la manipulación incorrecta de esta máquina lea todas las instrucciones de este manual antes de usarla por primera vez. Toda la información incluida en este manual es relevante para su seguridad personal y la de las personas, animales y cosas que se encuentren a su alrededor. Si tiene

alguna duda respecto a la información incluida en este manual pregunte a un profesional o diríjase al punto de venta donde adquirió esta máquina para resolverla.

Guarde todas las advertencias y todas las instrucciones para una referencia futura. Si vende esta máquina en un futuro recuerde entregar este manual al nuevo propietario.

La expresión "máquina" en las advertencias se refiere a esta máquina eléctrica conectada a red.

La expresión "Interruptor en posición abierta" significa que el interruptor está desconectado e "Interruptor en posición cerrado" significa que el interruptor está conectado.

Recuerde que el operador de la máquina es responsable de los peligros y accidentes causados a otras personas o cosas. El fabricante no será en ningún caso responsable de los daños provocados por un uso indebido o incorrecto de esta máquina.

2. NORMAS Y PRECAUCIONES DE SEGURIDAD

 Para evitar la manipulación incorrecta de esta máquina lea todas las instrucciones de este manual antes de usarla por primera vez. Toda la información incluida en este manual es relevante para su seguridad personal y la de las personas, animales y cosas que se encuentren a su alrededor. Si tiene alguna duda respecto a la información incluida en este manual pregunte a un profesional o diríjase al punto de venta donde adquirió esta máquina para resolverla.

La siguiente lista de peligros y precauciones incluye las situaciones más probables que pueden ocurrir durante el uso de esta máquina. Si se encuentra con una situación no descrita en este manual utilice el sentido común para utilizar la máquina de la manera más segura posible o, si usted ve peligro, no utilice la máquina.

2.1. USUARIOS

Esta máquina ha sido diseñada para ser manipulada por usuarios mayores de edad y que hayan leído y entendido estas instrucciones. Esta máquina no puede ser usada por personas (incluidos niños) con capacidades físicas, psíquicas o mentales reducidas, o con falta de experiencia o conocimiento.

 ¡Atención! No permita que personas menores de edad utilicen esta máquina.

 ¡Atención! No permita que personas que no entiendan estas instrucciones utilicen esta máquina.

Antes de usar esta máquina familiarícese con la misma asegurando que usted conoce perfectamente donde están todos los controles, los dispositivos de seguridad y la manera en que se debe de utilizar. Si usted es un usuario inexperto le recomendamos que ejecute una práctica mínima realizando trabajos sencillos y, si es posible, en compañía de una persona con experiencia.

El dispositivo de corte de esta máquina está afilado. Utilizar esta máquina de manera inapropiada es peligroso.

 ¡Atención! Sólo preste esta máquina a personas que estén familiarizadas con este tipo de máquina y conozcan como utilizarla. Siempre preste junto con la máquina el manual de instrucciones para que el usuario lo lea detenidamente y lo comprenda. Esta

máquina es peligrosa en manos de usuarios no entrenados.

2.2. SEGURIDAD PERSONAL

Esté alerta, vigile lo que está haciendo y use el sentido común cuando maneje esta máquina.

No modifique los controles de esta máquina. Evite el arranque accidental de la máquina. Verifique que el interruptor está en posición “abierto” antes de conectar la máquina a la red.

Nunca transporte la máquina con el dedo en el interruptor o con el interruptor en posición “Cerrado” ya que puede poner en peligro su seguridad y causar accidentes.

No use esta máquina cuando esté cansado o bajo la influencia de drogas, alcohol o medicamentos. Un momento de distracción mientras maneja esta máquina puede causar un daño personal serio.

No utilice esta máquina si alguno de sus componentes está dañado.

Nunca utilice la máquina con las protecciones defectuosas o sin dispositivos de seguridad.

Retire todas las llaves o herramientas de mano de la máquina y de la zona de trabajo antes de arrancar esta máquina. Una llave o herramienta dejada cerca de la máquina puede ser tocada por una parte de la máquina en movimiento y proyectarse causando daños personales.

No se sobrepase. Mantenga los pies bien asentados en el suelo y conserve el equilibrio en todo momento. Mantenga siempre un apoyo apropiado de los pies y haga funcionar la máquina solamente cuando esté de pie sobre una superficie fija, segura y nivelada. Las

superficies deslizantes o inestables tales como las escaleras pueden provocar una pérdida de equilibrio o de control de la máquina.

Mantenga todas las partes del cuerpo alejadas de los elementos de corte y piezas en movimiento cuando la máquina esté funcionando. Antes de arrancar la máquina, asegúrese de que el elemento de corte no esté en contacto con ningún objeto. Un momento de descuido durante el funcionamiento de la máquina puede provocar que su vestido u otra parte del cuerpo sea cortado por el elemento de corte de la herramienta.

Sostenga siempre la máquina con su mano derecha sobre la empuñadura trasera y su mano izquierda sobre la empuñadura delantera. Sostener esta máquina con las manos invertidas aumenta el riesgo de accidente corporal y no debería hacerse nunca.

Verifique el estado del árbol para evitar que ramas secas puedan caer golpeándole mientras usted corta.

Cuando corte una rama que esté bajo tensión esté alerta al riesgo de retorno elástico. Cuando la tensión de las fibras de madera se libera, la rama, bajo un efecto de resorte puede golpear al operario y/o proyectar la motosierra fuera control.

Tenga una precaución extrema cuando corte malezas y arbustos jóvenes. Los materiales finos pueden ser proyectados hacia usted, o hacerle perder el equilibrio.

Preste atención extra cuando corte madera que se astilla. Las astillas pueden salir despedidas en cualquier dirección. Existe riesgo de lesiones.

Si usted es un usuario inexperto le recomendamos que tenga una práctica mínima ejercitándose cortando troncos sobre un caballete u horquilla de aserrado.

Si la máquina vibra anormalmente pare el motor, inspeccione la máquina buscando la posible causa y repárela. Si no encuentra la razón lleve su máquina a su servicio técnico.

Antes de dejar la máquina sin vigilancia apáguela, espere a que la herramienta de corte pare y desconéctela de la red.

Sostenga la motosierra por la empuñadura delantera con la máquina desconectada y a distancia de las partes del cuerpo. Cuando transporte o almacene la motosierra, cubra siempre la espada con la tapa. Una manipulación apropiada de la motosierra reducirá la probabilidad de contacto accidental con la cadena de la sierra móvil.

No intente quitar el material cortado de la zona de trabajo o de la herramienta de corte cuando ésta está en movimiento. Esté seguro de que la máquina está apagada cuando realice labores de limpieza de restos de material.

No coja la máquina nunca por la herramienta de corte. La herramienta de corte tiene bordes afilados que pueden herirle.

Almacene las herramientas eléctricas inactivas fuera del alcance de los niños.

2.2.1. ROPA Y EQUIPAMIENTO DE SEGURIDAD



Vista adecuadamente. No vista ropa suelta o joyas. Mantenga su pelo, su ropa y guantes alejados de piezas en movimiento. La ropa suelta, las joyas o el pelo largo pueden ser cogidos en las piezas en movimiento.

Quando use esta herramienta vista el siguiente equipamiento de seguridad:



Casco.
Gafas de seguridad o máscara de protección.
Protección auditiva.



Guantes gruesos de trabajo.
Botas antideslizantes.



Pantalones largos.

El uso de una ropa y equipo de seguridad adicionales reducirá el riesgo de daños personales.



El ruido provocado por esta máquina puede dañar los oídos. Utilizar protectores auditivos de oídos. Si usted trabaja regularmente con esta máquina visite regularmente a su médico para revisar su capacidad de audición.



¡Atención!: Al trabajar con protecciones auditivas usted debe tener más cuidado a las señales visuales ya que las auditivas serán más débiles.

Usted debe llevar consigo:

- Herramientas.
- Cinta de señalización para la zona de trabajo.
- Teléfono móvil (Para usar en caso de urgencia).

2.2.2. VIBRACIONES



La utilización prolongada de esta máquina expone a usuario a vibraciones que pueden provocar la enfermedad de los "dedos blancos" (Fenómeno de Raynaud). Esta enfermedad reduce sentido del tacto de las manos y la capacidad de regulación de la temperatura, generando una insensibilidad en los dedos y una sensación de ardor. Esta enfermedad puede causar problemas en los nervios y en la circulación e, incluso, necrosis en las manos.

Un nivel de vibraciones elevado y periodos largos de exposición son los factores que contribuyen a la enfermedad de los dedos blancos. Con el fin de reducir el riesgo de la enfermedad de los dedos

blancos es necesario que tenga en cuenta estas recomendaciones:

- Usar siempre guantes.
- Preocuparse de tener siempre las manos calientes.
- Asegurarse que la herramienta de corte está siempre bien afilada.
- Hacer descansos frecuentes.
- Sujetar firmemente siempre la máquina por las empuñaduras.

Si usted detecta algunos de los síntomas de la enfermedad de los dedos blancos consulte inmediatamente a su médico.

2.3. SEGURIDAD DEL ÁREA DE TRABAJO



No utilice esta máquina en atmósferas explosivas así como en presencia de líquidos inflamables, gases y polvo. Las máquinas eléctricas crean chispas que pueden encender el polvo o los humos.



La zona comprendida en un radio de 15 metros alrededor de la máquina debe ser considerada zona de riesgo en la que no deberá entrar nadie mientras la máquina está en marcha (Zona de seguridad). Cuando sea necesario, utilizar cuerdas y señales de advertencia para marcar la zona de seguridad.

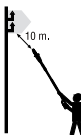

Mantenga una distancia mínima de 10 metros con líneas conductoras de corriente. Peligro de muerte por descarga eléctrica.

Mantenga alejados a los niños y curiosos mientras maneja esta máquina. Las distracciones pueden causarle la pérdida de control. Vigile que no entren en su área de trabajo niños, personas o animales.

Cuando el trabajo debe ser realizado simultáneamente por dos o más personas, siempre comprobar la presencia y la ubicación de los otros a fin de mantener una distancia entre cada persona suficiente para garantizar la seguridad.

No utilice esta máquina por la noche, con niebla o con una visibilidad reducida que no le permita ver con claridad la zona de trabajo.

Mantenga el área de trabajo limpia y trabaje con buena iluminación. Las áreas desordenadas y oscuras provocan accidentes.

2.4. SEGURIDAD ELÉCTRICA

Conecte este dispositivo sólo a corriente alterna 230 V~50Hz.

Nunca corte el cable. Existe riesgo de descarga eléctrica y de dañar la máquina.

La clavija eléctrica de esta máquina debe coincidir con la base de la toma de corriente. No modificar nunca la clavija de ninguna manera. Clavijas no modificadas y bases coincidentes reducirán el riesgo de choque eléctrico.

Evite el contacto del cuerpo con superficies puestas a tierra como tuberías, radiadores, cocinas eléctricas y refrigeradores. Hay un riesgo aumentado de choque eléctrico si su cuerpo está puesto a tierra.

No exponga esta máquina a la lluvia o a condiciones de humedad. El agua que entre en ellas aumentará el riesgo de choque eléctrico.

No toque los cables y clavijas con las manos mojadas.

No abuse del cable. No usar el cable para llevar, levantar o desenchufar la máquina. Mantenga el

cable lejos del calor, aceite, cantos vivos o piezas en movimiento. Los cables dañados o enredados aumentan el riesgo de choque eléctrico.

Nunca use esta máquina con el cable o la clavija dañados. Antes de conectar la máquina compruebe la clavija y el cable por si hay daños. Si descubre algún daño envíe su máquina a un servicio técnico para la reparación. Si el cable está dañado o roto, desenchufe inmediatamente. Los cables dañados o enredados aumentan el riesgo de choque eléctrico.

La sustitución de la clavija o del cable de alimentación debe hacerla siempre el fabricante o su servicio de asistencia técnica.

Se recomienda conectar esta máquina a un dispositivo diferencial residual cuya corriente de disparo sea inferior o igual a 30mA. Usted debe verificar el funcionamiento del diferencial antes de utilizar la máquina.

Nunca utilice una base de conexión dañado, que no cumpla la normativa o los requerimientos necesarios para esta máquina.

Cuando utilice un prolongador de cable asegúrese que tiene una sección mínima de 1,5 mm², no más de 25 m., siempre totalmente desenrollado y que sea adecuado para uso exterior. El uso de una prolongación de cable adecuada para el uso en exterior reduce el riesgo de choque eléctrico.

Coloque el cable prolongador de forma que no se enganche en ramas u obstáculos y de manera que no esté en la zona a trabajar. El cable prolongador debe estar siempre detrás del operador.

Fije la conexión de la motosierra al prolongador de cable insertándolo en el gancho de cable de la carcasa.

Mantenga el cable eléctrico siempre alejado de la herramienta de corte.

No use esta máquina si el interruptor no cambia entre “cerrado” y “abierto”.

Cualquier máquina eléctrica que no pueda controlarse con el interruptor es peligrosa y debe repararse.

Siempre desconecte la máquina antes de realizar cualquier trabajo en esta máquina. Solamente manipule esta máquina cuando esté desconectada.

2.5. SEGURIDAD EN EL USO DE ACEITES

 **IMPORTANTE:** El aceite usado para esta máquina es altamente inflamable. Si el aceite o la máquina se inflaman apague el fuego con un extintor de polvo seco.

 El aceite es peligroso, evite el contacto del aceite con la piel y ojos. No los inhale ni ingiera. En caso de ingerir aceite acuda rápidamente a su médico. Si entra en contacto con el aceite límpiese con abundante agua y jabón lo antes posible, si después siente los ojos o la piel irritados consulte inmediatamente con un médico.



El aceite es extremadamente inflamable y explosivo bajo ciertas condiciones.

No fume y no acerque llamas, chispas o fuentes de calor a la máquina. No fume mientras trasporte aceite, cuando rellene el depósito o cuando esté trabajando.

Asegúrese que el tapón del aceite está correctamente cerrado mientras utiliza la máquina. Asegúrese de cerrar correctamente el tapón del aceite tras el repostaje.

Almacene siempre el aceite en recipientes homologados que cumplan con la normativa europea.

2.6. UTILIZACIÓN Y CUIDADOS DE LA MÁQUINA

 Esta máquina ha sido diseñada para la poda de árboles (ramas en altura). Utilice esta máquina exclusivamente para este fin. No utilice la máquina para talar árboles, trocear leña o cortar productos que no sean madera.

 Corte únicamente madera. No utilice la motosierra para otros fines no previstos. Por ejemplo: no utilice la motosierra para cortar materiales plásticos, ladrillos o materiales de construcción distintos de la madera. La utilización de la motosierra para operaciones diferentes de las previstas puede provocar situaciones peligrosas.

Use esta máquina, accesorios, útiles, etc. de acuerdo con estas instrucciones y de la manera prevista teniendo en cuenta las condiciones de trabajo y el trabajo a desarrollar. El uso de esta máquina para aplicaciones diferentes de las previstas podrá causar una situación de peligro.

Compruebe que todos los elementos de seguridad están instalados y en buen estado.

Recuerde que el operador de la máquina es responsable de los peligros y accidentes causados a otras personas o cosas. El fabricante no será en ningún caso responsable de los daños provocados por un uso indebido o incorrecto de esta máquina.

El útil de corte está muy afilado. Si usted no sigue las instrucciones puede provocar daños severos.

Mantenga su cuerpo alejado del útil de corte durante la utilización de la máquina.

No fuerce esta máquina. Utilice esta máquina para la aplicación correcta. La utilización de la máquina correcta para el tipo de trabajo a realizar le permitirá

trabajar mejor y más seguro.

No use esta máquina si el interruptor no cambia entre “cerrado” y “abierto”. Cualquier máquina que no pueda controlarse con el interruptor es peligrosa y debe repararse.

Mantenga esta máquina. Compruebe que las partes móviles no estén desalineadas o trabadas, que no hay piezas rotas u otras condiciones que puedan afectar al funcionamiento de esta máquina. Siempre que esta máquina esté dañada repárela antes de su uso. Muchos accidentes son causados por máquinas sobremente mantenidas.

Si la herramienta de corte choca con algún elemento extraño mientras está funcionando pare, desconecte la máquina de la red eléctrica y examine la máquina antes de continuar. Si detecta algún signo de daño lleve su máquina al servicio técnico.

Mantenga los instrumentos de cortes afilados y limpios. Los instrumentos de corte mantenidos correctamente con los bordes de corte afilados son menos probables de trabarse y más fáciles de controlar.

Sigas las instrucciones referentes al engrase, tensado y accesorios de cambio de la cadena. Una cadena cuya tensión y engrase sean incorrectos pueden romperse y aumentar el riesgo de retroceso.

Mantenga las empuñaduras de esta máquina secas y limpias. Las empuñaduras grasientas o aceitadas son deslizantes y provocan pérdida de control sobre la máquina.

Apague y desconecte la máquina, y asegúrese de que la herramienta de corte está parada antes de efectuar cualquier ajuste, cambio de accesorios, limpieza,

transporte o de almacenamiento de esta máquina. Tales medidas preventivas de seguridad reducen el riesgo de arrancar esta máquina accidentalmente.

En caso de parada prolongada, desconectar la máquina de la fuente de alimentación.

2.6.1. FUERZAS DE REACCIÓN IMPREVISTAS MIENTRAS SE TRABAJA CON LA MOTOSIERRA

 Mantenga siempre la atención mientras efectúa cortes con la motosierra y esté atento a las posibles fuerzas de reacción imprevistas. Las fuerzas de reacción imprevistas que se producen en una motosierra son el rebote, el tirón hacia delante y el retroceso. Estas fuerzas pueden desequilibrar al usuario y provocar situaciones peligrosas.

2.6.1.1. REBOTE

Se podrá producir un rebote de la motosierra si se toca algún objeto con la cadena de corte en la zona de la punta de la barra mientras esta está en marcha.

El contacto de la cadena en la punta de la barra puede provocar una fuerza de reacción de imprevista que puede impulsar la punta de la barra hacia arriba generando un movimiento en la motosierra de rotación que puede provocar que la barra de la cadena choque contra el utilizador. Esta reacción puede provocar la pérdida de control de la máquina y producir severos daños corporales.

2.6.1.2. TIRÓN HACIA DELANTE

Se puede producir un "Tirón hacia delante" cuando la cadena se para bruscamente por engancharse en la zona de corte en un cuerpo extraño que esté en la madera o porque no se corta de la manera adecuada. La cadena, al pararse, empuja hacia delante la motosierra que, si la motosierra no está

correctamente sujeta contra la rama o el árbol mediante la garra, produce un tirón inesperado que puede hacer al usuario perder el control de la motosierra, hacerle caer hacia delante y producir severos daños corporales.

2.6.1.3. RETROCESO

El aprisionamiento de la cadena de la sierra sobre la parte superior de la espada puede empujar la espada rápidamente atrás hacia el operario. La cadena, al pararse, empuja hacia atrás (retroceso) la motosierra que, si la motosierra no está correctamente sujeta contra la rama o el árbol mediante la garra, produce un empujón inesperado que puede hacer al usuario perder el control de la motosierra, hacerle caer hacia atrás y producir severos daños corporales.

Cualquiera de estas reacciones puede causarle una pérdida de control de la sierra susceptible de acarrearle un accidente corporal grave.

No confíe exclusivamente en los dispositivos de seguridad integrados en su motosierra.

Como usuario de la motosierra, debería tomar las medidas para eliminar el riesgo de accidente o de heridas en sus trabajos de corte.

Estas fuerzas de reacción resultan de un mal uso de la herramienta y/o de procedimientos o condiciones de funcionamiento incorrectos y puede evitarse tomando las precauciones apropiadas especificadas a continuación:

- Sujetar con las dos manos y firmemente la motosierra por las empuñaduras.
- Utilice solamente las espadas y las cadenas de recambio especificadas por el fabricante.

Las espadas y cadenas de recambio incorrectas pueden provocar una rotura de cadena y/o retroceso.

- Siga las instrucciones del fabricante relativas al afilado y mantenimiento de la cadena de sierra. Una disminución del nivel de calibre de profundidad puede conducir a un aumento de retrocesos.
- Siempre estar al tanto de dónde está la punta de la barra de la cadena.
- Prestar atención para que la punta de la barra no toque ningún objeto.
- No cortar ramas con la punta de la barra.
- Asegurarse de que no existe ningún clavo o trozo de metal en la zona de corte y prestar especial atención a clavos o trozos de hierro que pueda haber alrededor de la zona de corte.
- Tener cuidado también al cortar maderas duras donde la cadena se puede enganchar provocando el que la cadena se bloquee y produzca el rebote.
- Cortar una sola rama o trozo de madera cada vez.
- Ser extremadamente prudente cuando introduce la cadena de la motosierra en un corte ya comenzado para continuar.
- No realizar cortes con la motosierra hasta que no esté familiarizado con la técnica de corte.
- No realizar cortes en ramas o trozos de madera que puedan cambiar de posición durante el corte o que puedan cerrar el corte mientras éste se practica.

- Mantener la cadena en buen estado.
- Trabajar solamente si la cadena está bien afilada y correctamente tensada.
- Trabajar con la pértiga lo menos extendida posible. Cuanto más larga es la distancia entre la sierra y las empuñaduras (pértiga más extendida) los rebotes serán más intensos.

2.7. SERVICIO

Haga revisar periódicamente su máquina eléctrica por un servicio de reparación cualificado usando solamente piezas de recambio idénticas. Esto garantizará que la seguridad de esta máquina eléctrica se mantiene.

3. ICONOS DE ADVERTENCIA

Los iconos en las etiquetas de advertencia que aparecen en esta máquina y/o en el manual indican información necesaria para la utilización segura de esta máquina.



¡Atención peligro!



Lea atentamente este manual antes de poner la máquina en marcha.



Use botas de seguridad antideslizantes.



Use guantes de seguridad apropiados.



Lleve una protección auditiva, gafas de seguridad y casco.



Lleve la ropa de seguridad que quede ceñida al cuerpo, como pantalón de protección contra cortes.



Mantenga a las personas alejadas del área de trabajo.



No utilice la máquina en condiciones meteorológicas adversas. No exponga a la lluvia.



Desenchufe la máquina antes de realizar cualquier operación en la máquina o si el cable de corriente o el enchufe se dañan.



Deshágase de su aparato de manera ecológica. No lo tire a los contenedores de basura doméstica.



Mantenga sus pies, manos y ropa alejados de las cuchillas.



Protección Clase II.



Cumple con las directivas CE.



Nivel de potencia sonora garantizado LwA, dB(A).

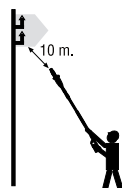

Mantenga una distancia mínima de 10 metros con líneas conductoras de corriente. Peligro de muerte por descarga eléctrica.

4. SÍMBOLOS EN LA MÁQUINA

A fin de garantizar un uso y mantenimiento seguro de esta máquina existen los siguientes símbolos en la máquina.



Depósito del engrase del aceite de la cadena.

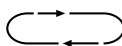

Sentido de giro de la cadena.



Nivel mínimo de aceite en el depósito.



Sentido de giro para desbloqueo de la pértiga telescópica.



Sentido de giro para bloqueo de la pértiga telescópica.

5. DESCRIPCIÓN DE LA MÁQUINA

5.1. CONDICIONES DE UTILIZACIÓN

⚠ Esta máquina ha sido diseñada para la poda de árboles (ramas en altura). Utilice esta máquina exclusivamente para este fin. No utilice la máquina para talar árboles, trocear leña o cortar productos que no sean madera. Corte únicamente madera. No utilice la motosierra para otros fines no previstos. Por ejemplo: no utilice la motosierra para cortar materiales plásticos, ladrillos o materiales de construcción distintos de la madera. La utilización de la motosierra para operaciones diferentes de las previstas puede provocar situaciones peligrosas. Utilice esta máquina en el exterior, en ambientes secos y temperaturas entre 5°C y 45°C.

Recuerde que el operador de la máquina es responsable de los peligros y accidentes causados a otras personas o cosas. El fabricante no será en ningún caso responsable de los daños provocados por un uso indebido o incorrecto de esta máquina.

5.2. DESCRIPCIÓN DETALLADA DEL PRODUCTO

- | | |
|----------------------------------|------------------------------|
| 1. Empuñadura trasera | 9. Cable eléctrico |
| 2. Pértiga | 10. Interruptor ON/OFF |
| 3. Cadena de corte | 11. Tapón depósito de aceite |
| 4. Tuerca de bloqueo de la barra | 12. Nivel de aceite |
| 5. Tapa de la barra | 13. Tensor de cadena |
| 6. Barra de cadena | 14. Motor eléctrico |
| 7. Gancho cable corriente | 15. Interruptor de seguridad |
| 8. Garra | 16. Ajuste telescópico |
| | 17. Cabeza giratoria |

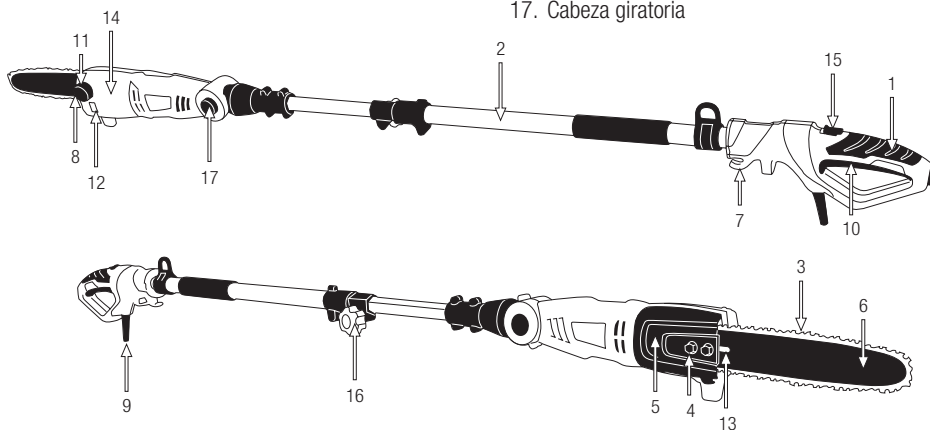

Las imágenes y dibujos representados en este manual son orientativos y pueden no corresponder con el producto real.

5.3. CARACTERÍSTICAS TÉCNICAS

Descripción	Motosierra de pértiga
Marca	Garland
Modelo	BULK 298 OFE-V19
Motor	Eléctrico
Tipo de motor	230-240V ~ 50Hz
Potencia máxima (W)	750
Clase protección <input type="checkbox"/>	II
Grado de protección	IP20
Régimen máximo (min ⁻¹)	2.700
Capacidad aceite cadena (cm ³)	120
Longitud de barra (")	10
Longitud de corte utilizable (cm)	25
Paso de la cadena	3/8" bajo perfil
Espesor de la cadena	0.050"
Tipo de barra	Punta piñón
Piñón de ataque	7 x3/8" 0.050"
Nivel de presión sonora en la posición del operador LpA (dB(A))	88,7
Nivel de potencia sonora media LWA,m (dB(A))	100,3
Nivel de potencia sonora garantizada LWA (dB(A)) (K=3)	104
Nivel de vibración empuñadura delantera (m/s ²)	2,134
Nivel de vibración empuñadura trasera (m/s ²)	1,353
Peso (kg)	3,8

Las características técnicas pueden ser modificadas sin preaviso.

6. INSTRUCCIONES PARA LA PUESTA EN SERVICIO

6.1. DESEMBALAJE Y LISTA DE MATERIALES

Esta máquina incluye los siguientes elementos que usted encontrará dentro de la caja:

- Motor
- Pértiga
- Espada
- Cadena
- Protector de cadena
- Cinta de sujeción
- Herramientas
- Manual de instrucciones

Saque con cuidado todos los elementos de la caja y asegúrese que todos los elementos listados están presentes.

Inspeccione el producto cuidadosamente para asegurar que no existen elementos dañados. Si usted encuentra alguna pieza dañada o falta de algún elemento no utilice la máquina hasta que el defecto haya sido reparado o tenga todas las piezas de que consta la máquina. Utilizar la máquina con piezas defectuosas o sin todos sus elementos puede provocar daños personales severos.

6.2. CONEXIÓN DE MOTOR A PÉRTIGA



1.

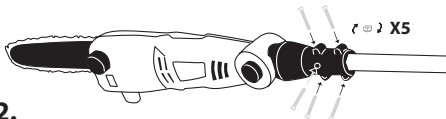

2.

6.3. INSTALACIÓN DE LA BARRA Y CADENA

⚠ ¡ATENCIÓN! No olvide usar siempre guantes de seguridad cuando manipule la cadena para evitar cortarse accidentalmente. La cadena de la motosierra tiene dientes muy afilados.

⚠ ¡ATENCIÓN! :Nunca toque, ajuste o afile la cadena con el motor en marcha. Desconecte la máquina antes de manipular la cadena.

⚠ Nunca arranque la máquina antes de instalar cadena, barra, tapa de la cadena y tornillo de la tapa de la cadena. Sin esas piezas puede haber riesgo de daños personales.

La barra de cadena y la cadena se suministran por separado. Para instalarlas siga los siguientes pasos:

1. Desenrosque las tuercas de la tapa de cadena (1).
2. Retire la tapa de cadena (2).

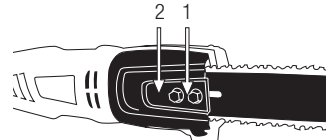

3. Coloque la cadena en la barra.

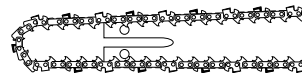

Antes de montar la barra de guía con la cadena, compruebe la dirección de corte de los dientes. El sentido de giro  está marcado sobre la máquina, debajo del piñón de ataque (A).

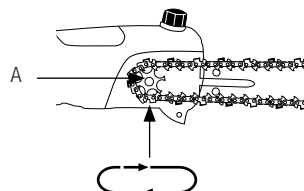

La posición correcta de la cadena tendrá los filos de corte de los dientes en el sentido de giro de la cadena:

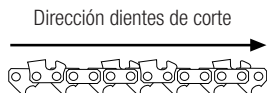

4. Monte la barra con la cadena instalada insertando el perno de tensado en el orificio de la barra (B) y colocando la cadena alrededor del piñón de ataque.

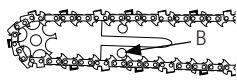

5. Coloque la tapa de cadena asegurando que el perno de tensado continúe en el orificio de la barra.

6. Coloque la tuerca de la tapa y apriete ligeramente con los dedos.

7. Tense la cadena, para ello gire el tornillo de tensado de la cadena en sentido horario para tensar o en sentido antihorario para destensar la cadena hasta que la tensión de la cadena sea la correcta. (Más información en el punto 6.3.1.).



8. Apriete fuertemente la tuerca de la tapa con la llave suministrada.

9. Verifique que la cadena se desliza por la barra manteniendo en todo momento la tensión adecuada cuando usted la mueve a mano. Si es necesario repita el procedimiento de tensado hasta que la cadena quede correctamente instalada.

Las cadenas nuevas tienen una cierta dilatación al comenzar a usarse. Verifique y regule regularmente

la tensión de la cadena. Una cadena incorrectamente tensada se desgastará rápidamente y desgastará a la guía de la barra de la cadena.

6.3.1. TENSADO DE LA CADENA

1. Asegúrese de que la cadena está en el interior de la ranura de guía de la barra.
2. Afloje la tuerca de la tapa de cadena.
3. Gire el tornillo de tensado de la cadena (1) en sentido horario para tensar o en sentido antihorario para destensar la cadena hasta que la tensión de la cadena sea la correcta.



- a. El ejemplo (A) corresponde a una cadena demasiado tensada.
- b. El ejemplo (B) corresponde a una cadena demasiado destensada.

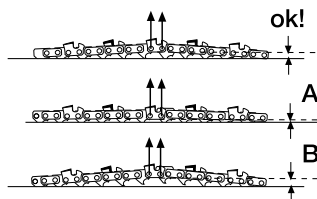

4. Apriete la tuerca de la tapa de la cadena.

NOTAS: La cadena se dilata con el calor. Cuando la cadena esté fría la tensión será mayor que en caliente.

Si tensa la cadena cuando ésta está fría deberá comprobar la tensión tras algunos cortes (la cadena habrá llegado a su temperatura de trabajo) ya que al calentarse se expandirá y aflojará habiendo peligro de

que se salga de la guía. Vuelva a tensar la cadena si es necesario.

Si la cadena se vuelve a tensar cuando está caliente, se debe comprobar la tensión cuando se enfríe y destensar ligeramente si es necesario ya que la contracción que se produce al enfriarse la cadena podría provocar una tensión excesiva en la cadena y dañarla.

Las cadenas nuevas requieren de un periodo de rodaje durante el que se ajustan sus eslabones modificando ligeramente la distancia de la cadena, este periodo de rodaje es de un par de minutos de corte. Si trabaja con una cadena nueva recuerde comprobar la tensión de la misma pasados estos primeros minutos.

6.3.2. ACEITE DE CADENA

Utilice únicamente aceite especial para cadenas de motosierra. No utilice otro aceite que no sea para cadenas de motosierra ya que podrá estropear la bomba de aceite de la máquina.

El aceite de cadena se debe introducir en el depósito para aceite de cadena. El tapón del depósito de aceite está indicado en el capítulo 4. "Símbolos en la máquina".

Para evitar que entre suciedad al interior del depósito, limpie el tapón del depósito de aceite antes de abrirlo. Cierre el tapón del nivel de aceite apretándolo y limpie si se ha derramado aceite fuera del depósito.

Compruebe el contenido del depósito de aceite mirando la ventana de nivel de aceite.

Nota: La vida de servicio de las cadenas de la motosierra y de las barras de guía depende en gran medida de la calidad del lubricante usado. ¡No utilice aceite usado!

6.3.3. FIJACIÓN DEL PROLONGADOR DE CABLE

Solamente use prolongadores de cable homologados para su uso en exterior. La sección del cable ha de ser de 1,5 mm² por lo menos, el cable debe tener una longitud máxima de 25 m y estar totalmente desenrollado antes de comenzar a trabajar.

Fije la conexión de la motosierra al prolongador de cable insertándolo en el gancho de cable de la carcasa. Los prolongadores de cable más largos de 25 m reducirán el rendimiento de la motosierra.

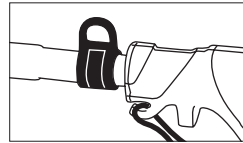

6.4. PUESTA EN MARCHA

6.4.1. PUNTOS DE VERIFICACIÓN ANTES DE LA PUESTA EN MARCHA

La tensión y la corriente de suministro han de cumplir con las indicaciones en la placa de características. Antes de empezar a trabajar, compruebe siempre que la máquina funciona correctamente y su funcionamiento es seguro.

⚠ Verifique la máquina y busque piezas sueltas (tornillos, tuercas, carcasas, etc.) y daños. Apriete, repare o remplace las piezas que usted haya encontrado en mal estado. Asegúrese de que no existen fugas o pérdidas de aceite. No utilice la máquina si está dañada o incorrectamente reglada.

Utilice esta máquina para el propósito para el que fue diseñada. Cualquier otro uso puede ser peligroso para el usuario, para la máquina y para las personas, animales y cosas que pueda haber alrededor.

Inspeccione la máquina completamente y busque piezas sueltas (tornillos, tuercas, etc.) y daños.

Apriete, repare o reemplace todo lo necesario antes de utilizar la máquina.

Apriete, repare o reemplace las piezas que usted haya encontrado en mal estado.

No utilice ningún accesorio en esta máquina fuera de los recomendados por nosotros ya que su uso podría provocar daños graves para el usuario, la máquina y las personas, animales y cosas cercanas a la máquina.

Antes de arrancar la máquina quite el protector de seguridad del útil de corte.

Antes de arrancar la máquina asegúrese que las partes móviles de la máquina no están en contacto con ningún objeto.

Verifique que el enchufe eléctrico y el cable prolongador están en perfecto estado y que cumplen con la normativa requisitos para esta máquina.

Coloque el cable prolongador de forma que no se enganche en ramas u obstáculos y de manera que no esté en la zona a trabajar. El cable prolongador debe estar siempre detrás del operador.

6.4.2. ENCENDER Y APAGAR

Encendido de la máquina:

Presione el botón de seguridad (A) y, sin soltar, presione el interruptor On/Off (B).

Desconexión de la máquina:

Suelte el interruptor (B).

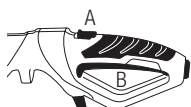

Después de apagar la máquina la cadena continuará girando unos instantes por inercia. Espere hasta

que la cadena pare antes de realizar labores de mantenimiento en la máquina o transportarla.

6.4.3. PUNTOS DE VERIFICACIÓN TRAS LA PUESTA EN MARCHA

Es importante prestar atención a las posibles piezas sueltas o y la temperatura de la máquina. Si usted detecta alguna anomalía en la máquina pare inmediatamente y verifíquela atentamente. En caso de alguna anomalía o problema lleve la máquina al servicio técnico para que la repare. En ningún caso continúe utilizando la máquina si el funcionamiento no parece el adecuado.

 No utilice la máquina si está estropeada o incorrectamente reglada.

VERIFICACIÓN DEL ENGRASADO AUTOMÁTICO DE LA CADENA

Después de arrancar el motor, acelere la máquina hasta que la cadena gire a una velocidad media y verifique si la máquina engrasa la cadena, para ello valdrá con observar que al colocar la máquina como en la figura a medio régimen sale despedido aceite.

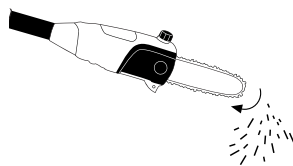

Asegúrese de rellenar el depósito de aceite de cadena cada vez que reposta combustible.

7. UTILIZACIÓN DE LA MÁQUINA

 Utilice esta máquina sólo para los usos para los que ha sido diseñada. La utilización de esta máquina

para cualquier otro uso es peligroso y puede provocar daños al usuario y/o a la máquina.

Trabaje sólo con luz de día o con buena luz artificial. No utilice esta máquina por la noche, con niebla o con una visibilidad reducida que no le permita ver con claridad la zona de trabajo.

Evite operar con la máquina cuando el suelo esté húmedo siempre que sea posible. Tenga especial atención si utiliza esta máquina después de llover ya que el suelo estará resbaladizo y usted podrá resbalar.

Si usted resbala, pierde el equilibrio o se cae suelte el interruptor inmediatamente.

No use esta máquina cuando esté cansado o bajo la influencia de drogas, alcohol o medicamentos. Un momento de distracción mientras maneja esta máquina puede causar un daño personal serio.

La falta de descanso y la fatiga pueden provocar accidentes o daños.

Limite el tiempo de utilización continuada de esta máquina a 10 minutos y descanse entre 10 y 20 minutos entre cada sesión.

 No se acerque al elemento de corte de la máquina cuando el motor esté en marcha.

No se confíe únicamente a los dispositivos de seguridad de esta máquina.

Es necesario prestar atención al posible aflojado o recalentamiento de las piezas de la máquina. Si usted detecta cualquier anomalía pare inmediatamente la máquina y verifíquela cuidadosamente. En caso de fallo lleve la máquina al servicio técnico para su reparación.

En ningún caso usted debe continuar trabajando si observa que el funcionamiento no es correcto.

Recuerde utilizar siempre la máquina con las manos limpias y sin restos de combustible o aceite.

Limpie la zona de trabajo y elimine todos los obstáculos que puedan provocar accidentes. Verifique la zona de trabajo donde va a trabajar y retire todos los elementos que puedan engancharse en la herramienta de corte. Retire igualmente todos los objetos que la herramienta de corte puedan expulsar violentamente en la operación.

No permita a nadie entrar en el perímetro de trabajo. Este perímetro de trabajo debe ser de 15 metros y es una zona peligrosa.

Nunca use esta máquina cuando esté en una escalera, en un árbol o cualquier otro lugar inestable.

Es necesario apagar el motor cuando usted se desplace entre diferentes zonas de trabajo.

No deje jamás esta máquina sin vigilancia.

No utilice accesorios en esta máquina salvo los recomendados por nuestra empresa ya que su uso podría provocar daños severos al usuario, a las personas próximas a la máquina y a la misma máquina.

Siga siempre las reglas de seguridad que indicamos en este manual.

Verifique el estado del árbol para evitar que ramas secas puedan caer golpeándole mientras usted corta.

Mientras usted corta no deje que la punta de la motosierra toque con ningún tronco o obstáculo.

Mantenga la cadena siempre bien afilada. Afílela según se explica en éste manual.

Nunca deje caer la máquina y nunca intente parar la cadena acercándola a una madera u obstáculo.

Si realiza varios cortes sin soltar la máquina apague siempre la motosierra entre corte y corte.

7.1. SUJECIÓN DE LA MÁQUINA Y GUIADO

Colóquese la cinta de sujeción como muestra la figura y engánchela a la máquina por la argolla.

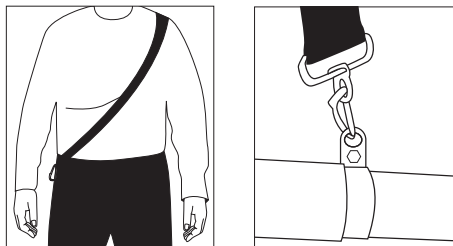

Sujete la máquina con la mano izquierda en la parte espumada de la pértiga y la mano trasera en la empuñadura de manera que pueda actuar en los controles con la mano derecha.

Atención!: A fin de reducir el riesgo de pérdida de control y los posibles daños (incluso mortales) al utilizador o las personas próximas, no utilice jamás esta máquina con una mano.

Mantenga siempre un apoyo apropiado de los pies y haga funcionar la motosierra solamente cuando esté de pie sobre una superficie fija, segura y nivelada.

Mantenga siempre el cuerpo en el lado izquierdo de la pértiga.

Mantenga la pértiga a un ángulo máximo de 60° respecto al suelo y mantenga una distancia de seguridad apropiada respecto a la rama que usted esté cortando.

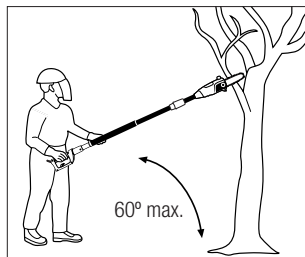

Mantenga una distancia de seguridad respecto a la rama que va a cortar. Piense dónde caerá la rama que está cortando y asegúrese de no estar situado en esa zona. La distancia de seguridad debe ser al menos del doble de la longitud de la rama a cortar.

7.2. AJUSTE DE LA LONGITUD DE LA PÉRTIGA

La pértiga de esta máquina se puede ajustar en longitud. Para ajustar la longitud de la pértiga:

1. Afloje girando en el sentido marcado por la flecha de desbloqueo.



2. Alargue o acorte la pértiga hasta la longitud deseada.

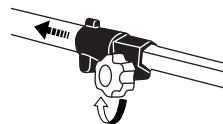

3. Apriete girando en el sentido marcado por la flecha de bloqueo.



Esté seguro de que ha apretado con fuerza antes de poner en marcha la motosierra.

Chequee periódicamente el apriete para evitar accidentes.

7.3. AFILADO DE LA CADENA

La cadena de la motosierra se desafilada según se van realizando cortes. Si usted observa alguno de los siguientes síntomas es el momento de afilar la cadena:

- Se necesita hacer más esfuerzo para realizar el corte.
- La trayectoria de corte no es recta.
- Aumentan las vibraciones.
- Al cortar se produce serrín en lugar de virutas.

Para afilar la cadena siga las instrucciones del punto 8.1.4. "Afilado de la cadena".

7.4. CORTE CON LA MOTOSIERRA

Le recomendamos que se entrene con pequeñas ramas en una posición fácil para adquirir experiencia antes de acometer cortes más complicados.

Siga siempre las reglas de seguridad que indicamos en este manual.

Utilice esta máquina exclusivamente para cortar madera. Está prohibido cortar cualquier otro tipo de material.

No utilice esta máquina para mover objetos.

Mientras corte utilice la máquina con delicadeza. Haga únicamente una ligera presión hacia abajo mientras mantiene la máquina a plena potencia. El propio peso de la máquina será suficiente para realizar el corte. Si la cadena se bloquea no intente tirar de la motosierra mientras esta está en marcha. Pare la motosierra y utilice una cuña para liberar la motosierra.

CORTE DE UNA RAMA DE UN ÁRBOL

Para cortar una rama de un árbol que no toca el suelo comience siempre con un corte de $\frac{1}{4}$ del diámetro de la rama desde abajo (1) y luego corte el resto desde arriba (2). De esta manera usted facilitará la apertura del corte y que la rama se resquebraje dañando el árbol. Corte las ramas largas en varios trozos empezando desde la parte exterior de la rama (parte más alejada del centro del árbol).

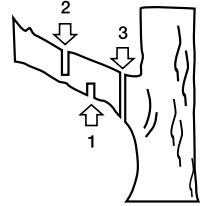

Si tiene que cortar diferentes ramas de un árbol, corte primero las ramas bajas para que le dejen espacio para acceder a las ramas altas.

Recomendación: Es conveniente no realizar el último corte con el peso de la rama. Se recomienda ir cortando la rama y dejar para el final un último corte "corte de fin" (3). Entre el último corte "normal" y el "corte de fin" debe haber una distancia de 5-10 cm. El corte de fin se realizará desde arriba hacia abajo lentamente para evitar que la madera se resquebraje.

Para facilitar las labores de corte, la cabeza de esta máquina puede ser rotada. Para rotar la cabeza:

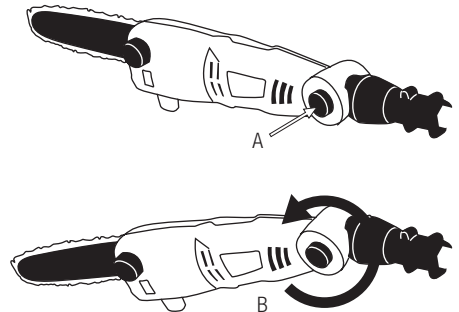

8. MANTENIMIENTO Y SERVICIO

Efectúe inspecciones periódicas en la máquina a fin de asegurar un funcionamiento eficaz de la máquina. Para un mantenimiento completo le recomendamos que lleve la máquina a su servicio técnico.

⚠ Es necesario siempre parar el motor y verificar que el útil de corte está parado antes de limpiar o transportar la máquina.

⚠ No intente nunca reglajes en la máquina si ésta está en marcha. Efectúe todos los mantenimientos de la máquina con ésta puesta en una superficie plana y despejada.

⚠ ¡ADVERTENCIA! No modifique la máquina o los elementos de corte. Un uso inadecuado de estos elementos puede provocar DAÑOS PERSONALES GRAVES O LA MUERTE.

Desenchufe la máquina antes de realizar cualquier operación en la máquina. Lea el manual de instrucciones antes de realizar cualquier operación en la máquina.

Mantenga la máquina limpia, especialmente las ventanas de ventilación del motor.

Utilice sólo recambio adecuado para esta máquina con el fin de obtener un rendimiento adecuado de la máquina. Este recambio lo puede encontrar en los distribuidores oficiales de la máquina. El uso de otro recambios puede provocar riesgos, daños al usuario, a la gente de alrededor y a la máquina.

⚠ La retirada de los dispositivos de seguridad, el mantenimiento inapropiado, la sustitución de elementos con recambios no originales puede producir lesiones corporales.

8.1. MANTENIMIENTO Y CUIDADO DESPUÉS DEL USO

Realice las siguientes operaciones de mantenimiento y cuidado cuando termine de trabajar con la máquina para asegurar el buen funcionamiento de esta máquina en futuras ocasiones.

COMPROBACIÓN GENERAL

Compruebe el estado del cable eléctrico buscando signos de desgaste o posibles cortes del mismo.

Compruebe el filo y estado de la cadena. Afile o sustituya la cadena cuando sea necesario. Es recomendable que estas operaciones se realicen en un servicio técnico.

8.1.1. LIMPIEZA

⚠ Antes de proceder a la limpieza de su unidad desconecte la máquina.

⚠ ¡Atención! Siempre limpie la máquina después de su uso. No llevar a cabo una limpieza adecuada puede provocar daños a la máquina y producir un mal funcionamiento. Siempre que sea posible, limpiar inmediatamente después de trabajar.

⚠ ¡Atención! La cadena está afilada y puede producir daños. Usar guantes de protección cuando se limpia la máquina.

No limpie el motor con agua. El motor eléctrico se podría estropear.

Limpie las carcasas de su máquina con un trapo humedecido en agua. Nunca utilice gasolina, disolventes, detergentes, agua o cualquier otro líquido para limpiar la máquina.

8.1.2. CONTROL DEL CABLE ELÉCTRICO

Inspeccione el cable de alimentación y alargador para detectar posibles daños o síntomas de envejecimiento. Si nota que el cable no está en buen estado lleve su máquina al servicio técnico.

No utilizar la máquina si el cable está dañado.

8.1.3. SALIDA DEL ACEITE DE CADENA

Desmontar la barra y verifique que el orificio de lubricación (1) no está atascado.

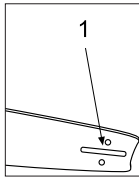

8.1.4. AFILADO DE LOS DIENTES DE CORTE DE LA CADENA

⚠ ¡ATENCIÓN!: ¡Una cadena incorrectamente afilada aumenta el riesgo de rebote de la motosierra, las vibraciones aumentando el riesgo de accidente!.

Para que la motosierra corte de manera correcta y segura mantenga los dientes de corte bien afilados. Además los dientes de corte se deben afilar si:

- Usted tiene que hacer más esfuerzo del habitual para cortar.
- La trayectoria de corte no es recta.
- Aumentan las vibraciones.
- Al cortar se produce serrín en lugar de virutas de madera.

No olvide usar siempre guantes de seguridad cuando afile la cadena.

Asegúrese de que la cadena de la motosierra está fijada de manera segura cuando afile la cadena.

Asegúrese de que el motor está apagado cuando afile la cadena.

Utilice una lima especial para cadenas de motosierra apropiada para la cadena de su motosierra.

Coloque la lima en el filo del diente de corte entre los puntos (A) y (B) y empuje hacia delante manteniendo siempre un ángulo de 30°. Realice el afilado de todos los dientes de una cara siempre afilando con movimientos hacia el exterior y manteniendo el ángulo de 30°. Cuando acabe cambie de lado y realice la misma operación.

Verifique la altura de seguridad (C), esta altura tiene que ser de 0,6 mm aproximadamente. Una altura (C) demasiado elevada hará que la cadena muerda demasiado exigiendo mucho esfuerzo al motor y una altura pequeña no permitirá que la cadena corte.

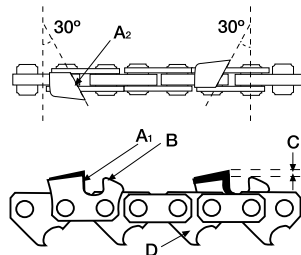

Verifique la longitud de los dientes de corte. Todos los dientes deben mantener la misma longitud. Si es necesario, lime las longitudes de los dientes hasta que en todos ésta sea idéntica.

8.2. MANTENIMIENTO PERIÓDICO

Efectúe inspecciones periódicas en la máquina a fin de asegurar un funcionamiento eficaz de la máquina.

Para un mantenimiento completo le recomendamos que lleve la máquina a su servicio técnico.

Utilice siempre recambio adecuado a fin de obtener un rendimiento adecuado del producto y evitar daños y riesgos a máquina y usuario. Las piezas de recambio deben ser compradas en el servicio técnico del distribuidor. El uso de recambios no oficiales puede provocar riesgos de accidente, daños personales al usuario y rotura de la máquina.

8.2.1. CONDUCTOS DE VENTILACIÓN DEL MOTOR

Eliminar la suciedad de los conductos de ventilación, a fin de no dañar el motor y evitar un posible incendio.

8.2.2. MANTENIMIENTO DE LA BARRA DE LA CADENA

Invierta la barra de la motosierra cada vez que usted gaste 10 depósitos para evitar que se desgaste sólo por un lado. La guía de la barra debe mantener siempre su perfil. Verifique que éste mantiene el espesor constante en toda la barra. Reemplace la barra si es necesario.

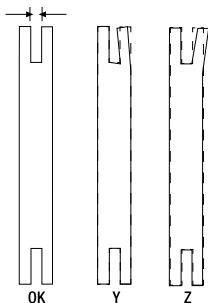

Compruebe que no existen fisuras y el nivel de holgura del rodamiento. Si nota que la holgura es importante, algún daño o fisura reemplácelo.

Cuando usted desmonte la barra aproveche para retirar los restos de madera y serrín en la zona del orificio de lubricación (1) y de la guía (2).

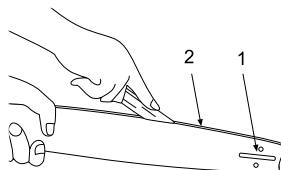

8.3.2. PIÑÓN DE ARRASTRE

El piñón de arrastre está sometido a un desgaste alto. Revise el piñón de arrastre y si detecta marcas de desgaste profundas o pérdida de material en algún diente envíe su máquina al servicio técnico para su sustitución.

9. DETECCIÓN E IDENTIFICACIÓN DE FALLOS

En función de los síntomas que usted observe, se puede detectar la causa probable y solucionar el problema:

Fallo	Causa	Acción
El motor no funciona	La máquina está desenchufada	Enchufe la máquina
	Toma de corriente en mal estado	Pruebe en otra toma. Si la máquina continúa sin arrancar lleve la máquina al servicio técnico
	Cable dañado	Lleve su máquina al servicio técnico
	Interruptor estropeado	Lleve su máquina al servicio técnico
La máquina funciona intermitentemente	Cable alargador defectuoso	Compruebe el alargador y sustitúyalo si es necesario
	Cable interno defectuoso	Lleve su máquina al servicio técnico
	Enchufe defectuoso	Lleve su máquina al servicio técnico
Vibraciones o ruido excesivo	Cadena rota o doblada	Lleve su máquina al servicio técnico
	Problema en el motor	Lleve su máquina al servicio técnico

Para localizar el servicio de post-venta más cercano a su ubicación contacte con el punto de venta donde compró la máquina.

10. TRANSPORTE

Antes de transportar esta máquina, desconecte siempre la máquina. Siempre transporte esta máquina con el motor parado.

Sostenga la máquina por la empuñadura delantera con la máquina desconectada y a distancia de las partes del cuerpo. Cuando transporte o almacene la máquina, cubra siempre la herramienta de corte con el protector. Una manipulación apropiada reducirá la probabilidad de contacto accidental con la herramienta de corte.

Si va a transportar la máquina en un vehículo asegúrela firmemente para evitar que se deslice o vuelque.

11. ALMACENAMIENTO

Almacene esta herramienta en un lugar no accesible a los niños y seguro de manera que no ponga en peligro a ninguna persona y que sea seco, limpio y a una temperatura entre 0°C y 45°C.

Antes de almacenar la máquina siga los puntos del capítulo de mantenimiento.

Siempre almacene la máquina con la protección del elemento de corte instalada.

Desconecte siempre la máquina antes de almacenarla.

La máquina fuera de uso debe almacenarse limpia, sobre una superficie plana.

12. INFORMACIÓN SOBRE LA DESTRUCCIÓN DEL EQUIPO/ RECICLADO

Proteja el medio ambiente. Recicle el aceite usado por esta máquina llevándolo a un centro de reciclado. No vierta el aceite usado en desagües, tierra, ríos, lagos o mares.

Deshágase de su aparato de manera ecológica. No debemos deshacernos de las máquinas junto con la basura doméstica. Sus componentes de plástico y de metal pueden clasificarse en función de su naturaleza y reciclarse.



Los materiales utilizados para embalar esta máquina son reciclables. Por favor, no tire los embalajes a la basura doméstica. Tire estos embalajes en un punto oficial de recogida de residuos.



13. CONDICIONES DE GARANTÍA

13.1. PERIODO DE GARANTÍA

- El periodo de garantía (Ley 1999/44 CE) según los términos descritos a continuación es de 2 años a partir de la fecha de compra, en piezas y mano de obra, contra defectos de fabricación y material.

13.2. EXCLUSIONES

La garantía Garland no cubre:

- Desgaste natural por uso.
- Mal uso, negligencia, operación descuidada o falta de mantenimiento.
- Defectos causados por un uso incorrecto, daños provocados debido a manipulaciones realizadas a través de personal no autorizado por Garland o uso de recambios no originales.

13.3. TERRITORIO

- La garantía Garland asegura cobertura de servicio en todo el territorio nacional.

13.4. EN CASO DE INCIDENCIA

- La garantía debe ir correctamente cumplimentada con todos los datos solicitados, y acompañada por la factura.

¡ATENCIÓN!

PARA ASEGURAR UN FUNCIONAMIENTO Y UNA SEGURIDAD MÁXIMA, LE ROGAMOS LEA EL LIBRO DE INSTRUCCIONES DETENIDAMENTE ANTES DE USAR.

DECLARACIÓN DE CONFORMIDAD (CE)

El abajo firmante, Juan Palacios, autorizado por Glasswelt S.L., con dirección C/ La Fragua 22, 28933, Móstoles, España, declara que las máquinas Marca Garland modelos Bulk 298 OFE-V19 con números de serie del año 2018 en adelante (el año de fabricación se indica claramente en la placa de identificación de la máquina seguido del número de serie) y cuya descripción y función es "Herramienta mecánica diseñada para cortar madera con una cadena de sierra, compuesta por una unidad compacta integrada con asas, un motor y un elemento de corte, diseñada para sujetarse con dos manos.", cumplen con todos los requerimientos de la Directiva 2006/42/CE del Parlamento Europeo y del Consejo de 17 de mayo de 2006 relativa a las máquinas y por la que se modifica la Directiva 95/16/CE

Estas máquinas también cumplen los requerimientos de las siguientes directivas comunitarias:

- DIRECTIVA 2014/30/UE DEL PARLAMENTO EUROPEO Y DEL CONSEJO de 26 de febrero de 2014 sobre la armonización de las legislaciones de los Estados miembros en materia de compatibilidad electromagnética (refundición)
- Directiva 2005/88/CE del Parlamento Europeo y del Consejo de 14 de diciembre de 2005 por la que se modifica la Directiva 2000/14/CE relativa a la aproximación de las legislaciones de los Estados miembros sobre emisiones sonoras en el entorno debidas a las máquinas de uso al aire libre
- DIRECTIVA 2014/35/UE DEL PARLAMENTO EUROPEO Y DEL CONSEJO de 26 de febrero de 2014 sobre la armonización de las legislaciones de los Estados miembros en materia de comercialización de material eléctrico destinado a utilizarse con determinados límites de tensión
- Norma armonizada:
EN 60745-1:2006 4Ed
EN ISO 11680-1A:2011
EN 55014-1 :2017
EN 55014-2:2015
EN 61000-3-2:2014
EN 61000-3-3:2013

Potencia máxima (kW)	0,75
Nivel de potencia acústica medido dB(A)	100,3
Nivel de potencia acústica garantizado dB(A) (K= 3)	104



Juan Palacios
Director de producto
Móstoles 01/10/2018

INDEX

- 1. Introduction 28
- 2. Security measures 29
- 3. Warning symbols 36
- 4. Machine symbols 36
- 5. Machine description 37
- 6. Start up instructions 39
- 7. Using the machine 42
- 8. Maintenance and service 45
- 9. Trouble shooting 48
- 10. Transport 49
- 11. Storage 49
- 12. Recycling or disposal of your machine 49
- 13. Warranty conditions 50
- Declaration of conformity 51

1. INTRODUCTION

Thank you for purchasing a Garland machine. We are convinced that you will appreciate the quality and features of this machine, that will help you actively in your chores for a long period of time. Remember that this machine has the added value of a large number of after sales points for maintenance of your machine, trouble shooting and for purchasing both spare parts and accessories.



ATTENTION! Read all the security warnings and all the instruction manual. The non compliance with any of the warning and instructions herewith included could lead to electric shocks, fire and/or a serious injury.



This machine has been designed to prune trees (branches at height). Use this machine exclusively for the job it has been designed for. Do not use the machine to cut trees, cut logs or cut other things apart from wood.



Only cut wood. Do not use the electric chainsaw for any other use. For example: do not use the electric chainsaw to cut plastics, bricks or other construction material different to wood. The use of the electric chainsaw for other uses could lead to potentially dangerous situations.

So as to avoid the incorrect manipulation of this machine, read all the instruction manual prior to using the machine. All the information contained in this manual is relevant for your own personal security and for the security of other people, animals and other objects in the vicinity. If you have any doubts on the information included in this manual, please ask a professional or go back to your nearest point of sale.

TRANSLATION OF THE ORIGINAL INSTRUCTIONS

Ref.:GMSBULK2980FEV19M1018V1

DATE OF PUBLICATION: 31/10/2018

DATE OF REVISION: 02/11/2018



Keep all the warning signs and the instruction manual for future reference. If you resell this machine in the future, remember to pass on the instruction manual to the new user.

The expression "machine" included in this instruction manual, refers to the electric chainsaw connected to the electrical mains.

The expression switch to position "open" means offline and to position "close" means connected.

The manufacturer will not be responsible for damages caused due to an incorrect use of the machine.

2. SECURITY MEASURES

 So as to avoid the incorrect manipulation of this machine, read all the instruction manual prior to using the machine. All the information contained in this manual is relevant for your own personal security and for the security of other people, animals and other objects in the vicinity. If you have any doubts on the information included in this manual, please ask a professional or go back to your nearest point of sale.

The next danger and precautions list include the most probably situations that can be happen while machine is being using. If you are in a non listed situation in this manual use your common sense to use the machine in the most safety way possible or, if you feel danger, don't use the machine.

2.1. USERS

This machine has been designed to be used by grown ups who have read and understood the instruction manual.

 **ATTENTION:** Do not allow underage people to use the machine.

 **ATTENTION:** Do not allow people who have not fully understood the manual to use the machine.

Before using the machine, familiarise yourself with all the controls and security features and how these function. If you are not an expert user, we highly recommend that you first use the machine carrying out some light work and if possible in front of an experienced end user.

 **ATTENTION:** Only lend this machine to people who are familiarised with this type of machine and have used similar machines before. When lending the machine, please also pass on the instruction manual so that this new end user can read it fully and carefully. This machine is dangerous if not used by trained hands.

2.2. PERSONAL SECURITY

Be alert and vigilant when using this machine and use common sense when working with the machine.

Avoid an accidental start up. Make sure that the switch is in the "open" position before connecting to the mains, before transporting and before lifting the machine.

Transporting electric machines with your finger on the switch or to plugging machines that have the switch in the closed position can put at risk your personal security and cause accidents.

Do no use this machine when tired or under the influence of drugs, alcohol or medicines. One moment of distraction whilst using the machine can cause serious personal damage.

Never operate the machine with defective guards, or without safety devices.

Remove all other hand tools from the machine or its surroundings before starting the machine. A loose hand tool left near the machine can be touched by the machine whilst working and project it, causing personal damage.

Do not overstretch. Maintain your feet firmly on the floor and maintain a good equilibrium at all times.

Maintain yourself well clear of moving parts and especially the chain when the chainsaw is working. Before starting the machine, make sure that this area is not in contact with any object.

Hold the machine always with your right hand on the back handle and your left hand on the front handle. Holding the machine with your hands switched, increases the risk of corporal damage and should never be done.

Verify the state of the tree prior to cutting to ensure that dry branches will not fall off on top of you whilst cutting.

When cutting a branch that is under tension, be alert to the risk of it hitting back. When the tension of the fibres of the wood are released, the branch can kick back at you and you may lose control of the machine.

Be particularly careful when cutting small and young trees. Slim material can be easily caught up in the chain and can be projected towards you and can cause the loss of balance and control over the machine.

Pay attention when cutting wood that splits easily. Wood splinters could be propelled in any direction. Risk of corporal damage therefore exists.

If you are not an expert user we recommend that you firstly practice cutting trunks on top of a log holder.

If the machine vibrates abnormally stop the engine, inspect the machine looking for the possible cause and repair. If you don't find the reason take your machine to your service.

Do not leave the machine running unattended and disconnected the machine.

Hold the front handle with the machine disconnected and at a safe distance from other body parts. When transporting or storing the machine, always cover the blade and chain with a cover. An appropriate use of the machine will reduce the risk of contact with the chain in motion.

Do not attempt to remove cut material from the work area or the cutting device when it is in motion. Be sure the machine is off when you perform cleaning debris.

Do not handle the machine by the cutting device. The cutting device has sharp edges that can hurt yourself.

Store electric machine and equipment well away from children.

2.2.1. WORKING CLOTHES AND SECURITY EQUIPMENT



Dress adequately. Do not wear loose clothing or jewellery. Maintain your hair, your clothes and yourself well clear of moving parts. Loose clothing, jewellery and long hair can be caught up in the moving parts.

Always use work security clothing:



Helmet.
Eye goggles.



Ear protectors.
Gloves.



Working boots.
Large pants.

The use of security protectors for specific jobs will reduce the risk of personal damage.

The noise of the machine is uncomfortable. Always use ear protection. If you use this machine very often, visit your doctor regularly to check up on your hearing capacity.

 Attention! As you are working with ear protectors, you must pay more attention to visual warnings as you will hear less because of the ear protectors.

You must always carry:

- Tooling.
- Signalling tape to limit work area.
- Mobile phone (for use in case of an emergency).

2.2.2. VIBRATIONS

The prolonged use of the machine, exposes the client to vibrations that in extreme cases and through many hours of use of the machine could cause the "white finger syndrome" also known as Raynaud phenomenon. This causes a reduction in the tact of the fingers and their capacity to regulate temperature generating a lack of sensibility. This sickness could in extreme cases cause problems with the nerve endings.

The exposure to the vibrations is the cause of the white finger syndrome. To minimise this effect as much as possible, follow the following recommendations:

- Always use gloves
- Always have your hands warm

- Ensure that the cutting device is always sharp.
- Take frequent breaks.
- Always hold the machine tightly by the handles
If you detect any of the symptoms of the white finger syndrome, consult immediately with your doctor.

2.3. WORKING AREA SECURITY



Do not handle the machine in areas that may have inflammable liquids, gases or dust. Electrical machines create sparks that could cause any of these to ignite.



The area included in a 15 m radius around the machine must be considered risk zone and nobody should be there while the machine is working and, when necessary, a cord and warning signals must be used around the working area.

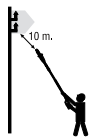

Maintain a minimum clearance of 10m from current-carrying lines. Life-threatening danger from electric shock.

Maintain children away from the working area as well as any other passers by. Distractions can cause the loss of control of the machine. Make sure that children, other people and animals do not enter the working area.

When work is to be performed simultaneously by two or more persons, always check for the presence and location of others so as maintain a distance between each person sufficient to ensure safety.

Maintain the working area clean and work with good illumination. Working areas that are not clean or not appropriately illuminated can cause accidents.

2.4. ELECTRIC SECURITY

Connect this machine only to alternate current 230v/50Hz.

Never cut the cable. Risk of electric shock.

The electric plug of this machine must coincide with the electric mains. Do not modify in any way the electric plug. Electric plugs not modified and that coincide with the electric mains would reduce the risk of electric shock.

Avoid body contact with earthed surfaces such as tubes, radiators, electric kitchens and refrigerators. There is an increased risk of electric shock if in contact with earthed products.

Do not expose this machine to rain or humid conditions. The water that could enter the machine could increase the risk of electric shock. Do not touch the mains or the cables with wet hands.

Do not overstretch the cable. Do not use the cable to transport the machine, to lift the machine or to remove from the electric mains. Maintain the cable far away from heat sources, oil, sharp edges or pieces in movement. Damaged cables or twisted cables increase the risk of electric shock.

Never use the machine with a damaged cable or with the electric mains damaged. Before connecting the machine, check the plug and the cables for damages. If you discover any damages take your machine to your nearest after sales service for repair. If the cable is damaged or broken, disconnect the machine immediately. Damaged cables or twisted cables increase the risk of electric shock.

The substitution of the plug or cable should be done by an approved and homologated after sales

service. We recommend that this machine should be connected to residual differential whose current is lower or equal to 30mA.

When using a electric extension for the cable, make sure that it has a minimum section of 1.5 mm² and it should not be longer than 25metres in length and homologated for outdoor use. Both the plug and the base of the electric extension must be waterproof and should never be submerged in water. The use of an adequate electric extension will reduce the risk of electric shock.

Place the electric extension so that it does not hook itself on branches, it is well clear of the blades of the tiller and other obstacles and ensuring that it is not in the working area. The cable extension should always be behind the user.

Always hook the cable to the hook provided on the machine.

Maintain the cable well away from heat sources, oil, sharp and jagged areas or pieces in movement.

Do not use the machine if the switch does not change from closed to open. Any electric machine that cannot be controlled by the switch is dangerous and must be repaired.

Always disconnect the machine from the electric mains before carrying out any maintenance work on this machine. Only manipulate the machine when disconnected from the mains.

2.5. SECURITY WHEN USING O

 **IMPORTANT:** The oil used is highly inflammable. If the fuel or the machine catch fire, fight the flames with a dry dust fire extinguisher.

 Always avoid eye contact with the oil. If oil were to come into contact with your eyes, clean these immediately with clean water. If your eyes are still irritated, visit the doctor immediately.





Oil are extremely flammable and explosive under certain conditions. Do not smoke. Do not approach any flame or hot element to the oil.

Refill oil before to start the machine. Do not unscrew the oil tank cap while the engine is running or engine is hot. Make sure the oil cap is properly closed while operating the machine.

Store oil in a bottle or tank homologated and according to current regulations.

2.6. USAGE AND CARE OF THE MACHINE

 This machine has been designed to prune trees (branches at height). Use this machine exclusively for the job it has been designed for. Do not use the machine to cut trees, cut logs or cut other things apart from wood.

 Only cut wood. Do not use the electric chainsaw for any other use. For example: do not use the electric chainsaw to cut plastics, bricks or other construction material different to wood. The use of the electric chainsaw for other uses could lead to potentially dangerous situations.

Use this machine and its related accessories according to the instruction manual and taking into account specific working conditions. The use of this machine for jobs not contemplated here can be dangerous.

Check that all security measures are in place and work properly.

The manufacturer will not be responsible for damages caused due to an incorrect use of the machine.

Keep all parts of body away from the cutting parts and other moving parts when the machine is running. Do not force the machine. Use the machine correctly. The correct use of the machine will allow you to use the machine for longer periods of time and for you to work better.

Carry out maintenance work on the machine. Check all moving parts prior to use and make sure these work adequately and that they are not tangled, broken or damaged as this will affect the performance of the machine. Always repair the machine if tangled, broken or damaged prior to use. Most accidents occur due to poor maintenance of the machine.

If the blades hit a strange element whilst in use, stop the machine, stop the engine, inspect the machine looking for the possible cause and repair. If you don't find the reason take your machine at your service.

Maintain cutting parts sharp and clean. The cutting pieces if well sharpened and clean will less probably get tangled up and will make the machine easier to control.

Follow instructions as to oiling, chain tension and chain change. A chain that is not adequately tensed or oiled can break and increase the risk of back kicks.

Maintain the handles of this machine clean and dry. Handles that are dirty or greasy become slippery and cause loss of control over the machine.

Unplug the machine from the mains before carrying out any maintenance work such as any adjustments, accessory change or storage of the machine.

This measure ensures that the machine cannot be accidentally started.

In case of a prolonged stoppage time, unplug the machine from the mains.

2.6.1. UNPREDICTABLE FORCES WHEN WORKING WITH THE MACHINE

 Maintain full attention when working and cutting with the machine and be alert to any unpredictable forces. These unpredictable forces when cutting with the machine are the back kick, forward pull or back pull. All these forces can make you lose your equilibrium and can cause dangerous situations.

2.6.1.1. BACK KICK

The contact of the point of the blade can in certain cases cause a sudden back kick, propelling the blade back up towards the user. This normally happens when the tip of the blade comes into contact with an object when the machine is running. The contact of the chain on the tip of the blade can cause an unpredictable force that can push the blade back towards the end user. This can cause the loss of control and can cause severe personal damages.

2.6.1.2. FORWARD PULL

Should the chain get tangled or get caught by the wood, it will pull the end user forward. The chain when it loses speed or comes to a standstill will pull the machine forward and could cause a loss of control and possible severe personal damages.

2.6.1.3. BACK PULL

If the top part of the chain and blade become imprisoned in the wood, it can cause a back pull and the blade could rebound backwards towards the user.

The chain when imprisoned or at a standstill and if the machine is not properly fixed to the wood by the claw can cause loss of control of the machine and severe damage to the user.

Any of these reactions can cause a loss of control of the saw and could cause severe corporal damage. Do not only rely on the security measures of the machine. As user of the machine, take the necessary measures to eliminate the risk of accident and/or personal injury when cutting with the machine.

These forces occur are due to an improper use of the machine and/or because of the incorrect interpretation of the instruction manual and can be avoided by following these simple instructions:

- Hold the machine firmly with both hands with your fingers and thumbs closing on the handle and place your body and arms so that you can avoid any danger from any of the above mentioned unpredictable forces. These unpredictable forces can be avoided by the user if adequate precautions are taken by the user. Never let go of the machine.
- Do not overstretch your arms or cut above shoulder level. This will help to avoid involuntary contacts of the point of the bar and chain and will allow a better control of the machine in unpredictable circumstances.
- Only use bars and chains recommended by the manufacturer. The use of other bars and/or chains can cause the chain to break and/or back kicks.
- Follow the manufacturers instructions about sharpening of the chain and general maintenance of the chain. If the minimum level in the chain calibre is surpassed it will cause an increase in back kicks and back pulls.

- Always control where the tip of the bar is when working.
- Ensure the tip of the bar does not touch any object.
- Do not cut branches with the tip of the bar.
- Make sure that there is no metal pieces of any sort in the cutting area and pay special attention to metal parts near or close to the working and cutting area. Also, be careful when cutting hard woods as the chain could get caught and come to a standstill thus increasing the risk of the above mentioned unpredictable forces.
- Start cutting with the machine at full throttle and maintain this full throttle during the duration of the cutting work.
- Only cut one branch or piece of wood at a time.
- Be extremely careful when introducing the chain into a cut that has already been started.
- Do not start cutting until familiarised with basic cutting techniques.
- Do not cut branches or pieces of wood that could change position during the duration of the cut.
- Maintain the chain in a good state.
- Only work if the chain is sharp and properly tensed.
- Never position yourself in the cutting area of the chain.

2.7. SERVICE

Make sure you periodically you take the machine to an official after sales service who will ensure that your machine is safe using if needed only original spare parts and accessories.

3. WARNING SYMBOLS

The symbols and warning labels that appear on the machine and/or the instruction manual give you important and necessary information for the safe use of the machine.



Danger and attention.



Read the manual and follow its warning and security instructions.



Use protective non skid boots with protective steel.



Use security gloves.



Use helmet, eye goggles and ear protection.



Use security clothing that fits tightly to your body, like trousers with anti-cutting protection.



Maintain other people away from the working area of the machine.



Do not use the machine in adverse climatic conditions. Do not use when raining.



Unplug the machine before doing any maintenance work on the machine.



Keep hands and feet away. Danger of injury.



Destroy or recycle your machine in an ecological way.



Protection class II.



Complies with EC Directives.



Guaranteed sound power level LwA, dB(A).

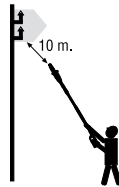

Maintain a minimum clearance of 10m from current-carrying lines. Life-threatening danger from electric shock.

4. MACHINE SYMBOLS

To ensure a correct use and maintenance of the machine you will find the following symbols on the machine.



Oil chain tank.

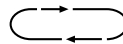

Direction of the chain.

MIN

MIN: Minimum oil level.



Telescopic adjustment ring: Direction of rotation to unlock.



Telescopic adjustment ring: Direction of rotation to lock.

5. MACHINE DESCRIPTION

5.1. USAGE CONDITIONS

⚠ This machine has been designed to prune trees (branches at height). Use this machine exclusively for the job it has been designed for. Only cut wood. Do not use the electric chainsaw for any other use. For example: do not use the electric chainsaw to cut plastics, bricks or other construction material different to wood. The use of the electric chainsaw for other uses could lead to potentially dangerous situations.

Use this machine outdoors, in dry conditions and in temperatures between 5°C and 45°C.

Remember that the end user is responsible for the dangers and accidents caused to other people and objects.

5.2. DETAILED DESCRIPTION OF THE MACHINE

- | | |
|-----------------------------|-----------------------------|
| 1. Back handle | 9. Electrical supply cable |
| 2. Lance. | 10. ON/OFF switch |
| 3. Chain | 11. Oil deposit cap |
| 4. Blocking nut of the bar. | 12. Oil level |
| 5. Bar cover | 13. Chain tensor |
| 6. Chain bar | 14. Engine |
| 7. Cable holder | 15. Security button |
| 8. Claw | 16. Telescopic adjustment |
| | 17. Unlock button head turn |

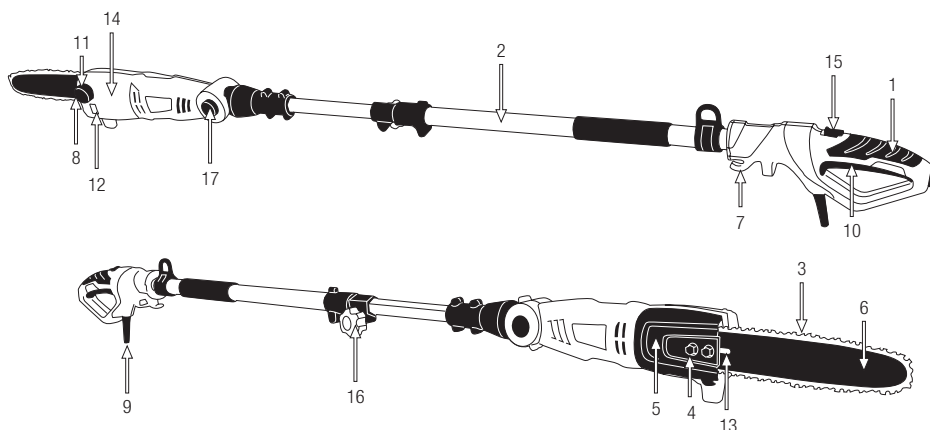

The diagrams and pictograms herewith enclosed in this manual are a guide but not necessarily an exact copy of the actual machine.

5.3. TECHNICAL CHARACTERISTICS

Description	Electric Polesaw
Brand	Garland
Model	BULK 298 OFE-V19
Engine	Electric 230-240V ~ 50Hz
Power (W)	750
Protection class <input type="checkbox"/>	II
Protection grade	IPX0
Maximum speed (min ⁻¹)	2.700
Oil deposit capacity (cm ³)	120
Cutting length (")	10
Cutting length (cm)	25
Chain pitch	3/8"
Chain thickness	0.050"
Bar type	Pinion on the top
Attacking pinion	7 x 3/8" 0.050"
Sound pressure level at the operator's position LpA (dB(A))	88,7
Level of measured sound power LwA (dB(A))	100,3
Level of guaranteed sound power LwA (dB(A))	104
Vibration level front handle (m/s ²)	2,134
Vibration level back handle (m/s ²)	1,353
Weight (kg)	3,8

Las características técnicas pueden ser modificadas sin preaviso.

6. START UP INSTRUCTIONS

6.1. LIST OF MATERIALS

This machine includes the following elements that you will find inside the box:

- Engine
- Pole
- Bar chain
- Chain
- Chain protector
- Holding belt
- Tools
- Instruction manual

Remove all elements from the box and check that all are included.

⚠ Remove carefully all the elements from the box and make sure that all listed parts are included. Due to the quality controls done at the factory it is highly improbable that your machine has any faulty part or that any elements are missing. If you find any damaged part or there are any elements missing, do not use the machine until the problem has been solved or you have been given the missing parts. Usage of the machine with defective or missing parts is dangerous and could result in personal injuries.

6.2 CONNECTION POLE ENGINE



1.

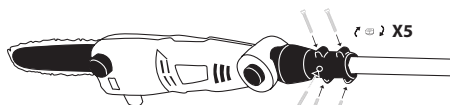

2.

6.3. MOUNTING THE BAR AND CHAIN

⚠ ATTENTION! Always use security gloves to avoid accidental cuts. The chain of the machine has very sharp teeth.

⚠ ATTENTION! Never touch, adjust or file the chain with the engine running. Disconnect the machine prior to manipulating the chain.

⚠ Never start the machine before installing the chain, bar, chain cover and chain cover screw. Without these pieces properly installed, there is risk of personal damages.

The bar and chain are supplied separately. To mount them, follow the following steps:

1. Loosen the nut of the chain cover (1).
2. Remove the chain cover (2).

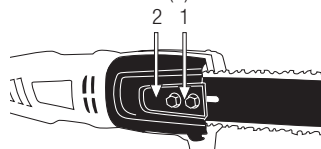

3. Place the chain on the bar.

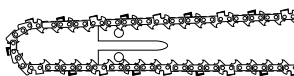

Before mounting the chain on the bar, make sure the direction of the chains teeth are facing correctly . The correct position of the chain will have the cutting edges facing clockwise (A).

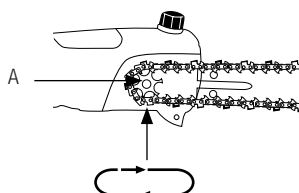

The correct position of the chain will have the cutting edges facing clockwise:

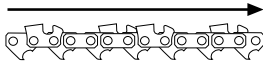

4. Mount the bar (with the chain fitted) introducing the tensing pin (B) in the hole of the bar and placing the chain around the attacking pinion.

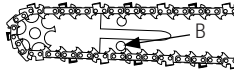

- 5. Place the bar cover back in place ensuring the tensing pin is still in the hole of the bar.
- 6. Place the bar cover nut back in place but do not tighten fully.
- 7. Turn the tensing screw clockwise to tense the chain and anticlockwise to untense the chain until the chain tension is adequate (follow instruction in point 6.3.1.).



- 8. Tighten the bar cover nut fully.
- 9. Check that the chain slides along the bar maintaining at all times the tension when you move it with your gloved hands. If needed, repeat the process until the chain is mounted correctly.

! New chains have a certain dilatation when first used. Verify and regulate the tenion of the chain regularly. An incorrectly tensed chain will wear out quickly and will also wear out the guide of the bar.

6.3.1. TENSING THE CHAIN

- 1. Ensure that the chain is in the inside of the bar guide.
- 2. Loosen the nut of the chain cover.
- 3. Turn the tensing screw (1) clockwise to tense the chain and anticlockwise to untense the chain until the chain tension is adequate.



- a. In example (A) the chain is too tense.
- b. In example (B) the chain is not tense enough.

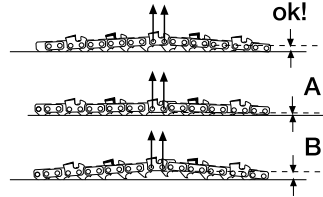

- 4. Tighten the nut of the chain cover. Do not tense the chain too much.

NOTES:

The chain dilates with heat. When the chain is cold the tension will be more than whe hot.

If you tense the chain when cold, you will have to check the tension after just a few cuts (the chain will have reached its working temperature) as it will have expanded when it heats up and will loosen itself and it could come out from the bar chain guide. Retense the chain if necessary.

If the chain is tensed again when hot, you must check the chain tension when you have finished work as

when the chain cools down it will tend to tense and if too tense it could damage the chain.

New chains need some time until the teeth adapt and this could modify slightly the length of the chain. This adaptation takes only a couple of minutes when in use. If you have just changed the chain, remember to check the tension of the chain after a couple of minutes using the machine.

6.3.2. CHAIN OIL

Only use oil specifically recommended for chainsaws. Do not use already used oils or oils with impurities as this could damage the oil pump of the machine.

The chain oil must be introduced in the chain oil deposit.

To avoid dirt and impurities entering the interior of the deposit, clean the oil cap of the deposit before opening it.

Close the cap of the oil level and clean if any oil has fallen outside the deposit.

Check the level of the oil by looking at the oil level gauge.

Note: The life span of the chain and bar guides depends on the quality of the oil used. Do not use old or already used oil! Only use oil that does not damage your surroundings. Only store oil in homologated recipients.

6.3.3. FIXING THE CABLE

Only use prolongators certified for outdoor use. The cable section must be at least 1.5 mm² and the cable must have a maximum length of 25 m and it must be completely unrolled before starting to work with the machine.

Fix the cable by inserting it on the hook provided to this effect at the back of the machine. Prolongators longer than 25 m will reduce the working efficiency of the machine.

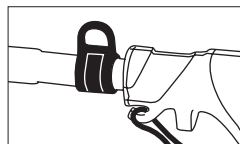

6.4. START UP

6.4.1. POINTS TO BE CHECKED PRIOR TO USING THE MACHINE

The electric current and electric tension must comply with those on the characteristics label of the machine. Before starting to work with the machine, always check the machine works correctly and securely.

⚠ Check the machine and ensure all nuts are tightly secured, there are no loose pieces. Replace or repair any broken pieces that you may have seen to be in a bad state. Ensure there are no oil leakages. Do not use the machine if damaged or incorrectly regulated.

Only use this machine for those jobs it has been designed to do. The use of this machine for any other use is dangerous and could cause damages to you and/or the machine.

Do not use other accessories this machine except those recommended by our company since its use could cause severe damage to the user, people close to the machine and the machine itself.

Before start up, remove the security blade protector from the blade.

Check that the moving parts of the machine are not in contact with any object.

Never use a connecting base or cable that is damaged or that does not comply with current normative or with the requisites established for this machine in this manual.

Place the cable extension in such a way that it will not get caught in branches or other obstacles and in such a way that it is not in the working area. The cable and any extensions must always be behind the machine and the end user.

6.4.2. START UP AND STOPPAGE

Start up of the machine:

Press the security button (A) and without letting go, press the On/Off switch (B).

Stoppage of the machine:

Let go of the On/Off switch (B).

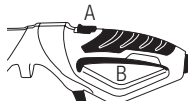

After turning the machine off, the chain will carry on turning for a few moments. Wait until the chain stops before transporting or carrying any maintenance work.

6.4.3. CHECKPOINTS AFTER STARTING THE MACHINE

It is necessary to pay attention to the possible loosening or overheating of the parts of the machine. If you detect any anomaly immediately stop the machine and check it carefully. In case of mechanical failure take the machine to the technical service for repair. You should not continue working if you notice that the operation is not correct.

 Do not use the machine if it is damaged or improperly adjusted.

VERIFYING THE OIL LUBRICATION SYSTEM

After start up, accelerate the chainsaw until the chain rotates at a medium speed and verify that the chainsaw has oil lubrication. To check this, place the

machine as in the figure and check that oil comes off the tip of the bar.

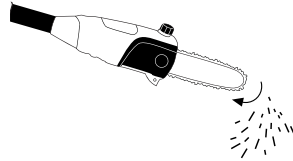

Ensure the oil reservoir is topped up every time fuel is added.

7. USING THE MACHINE

 Only use this machine for those jobs it has been designed to do. The use of this machine for any other use is dangerous and could cause damages to you and/or the machine.

Do not use the machine at night, when foggy or with reduced visibility that does not allow you to see all the working area clearly.

Be extremely careful when using the machine after it has been raining as the floor could be slippery and you could slip.

Do not use this machine if you are tired, ill, or if you are under the influence of drugs, medicines or alcohol.

Lack of rest and fatigue can cause accidents and damages.

Limit the usage of this machine to stints no longer than 10 minutes and rest between 10 and 20 minutes before using again.

 Do not approach the machine when the motor is running.

Do not solely rely on the security features of this machine.

It is necessary to pay attention to the possible loosening or overheating of the parts of the machine. If you detect any anomaly immediately stop the machine and check it carefully. In case of mechanical failure take the machine to the technical service for repair. You should not continue working if you notice that the operation is not correct.

Remember to always use the machine with clean hands and without any fuel or oil remains.

Clean the work area and remove all obstacles that may cause accidents. Check the work area when going to work and remove all items that could become entangled in the cutting tool. Also remove all the objects that the cutting tool can violently eject in the operation.

Do not allow anybody inside the working area. The minimum perimeter of the working area is 15 m and you must consider this a dangerous area.

Never use the machine when on top of a ladder, in a tree or in any other unstable surface. Do not use the chainsaw one handed.

You must turn off the engine when you are moving between work areas.

Never let the machine out of your eyesight.

Do not use other accessories this machine except those recommended by our company since its use could cause severe damage to the user, people close to the machine and the machine itself.

Always follow all security norms described in this manual.

Verify the state of the tree prior to cutting to ensure that dry branches will not fall off on top of you whilst cutting.

Whilst cutting, ensure that the tip of the bar does not come into contact with any trunks or other obstacles.

Maintain the chain always well sharpened. Sharpen as described in this manual.

Never let the machine drop and never try to stop the chain by closing in on a piece of wood or any other object.

If you carry out several cuts without letting go of the machine, always turn off the machine between cuts.

7.1. HOLDING THE MACHINE

Place the holding belt as shown in the image and click onto the machine using the ring.

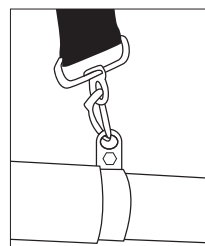
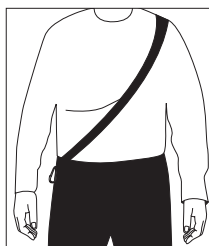

Hold the machine with the left hand on the handle and with the right hand on the top handle in such a way that you can act over the control switches (accelerator and security switch) with your right hand.

Attention!: So as to reduce the risk of loss of control and possible damages (that could be mortal) to the user or those surrounding him, never use the machine one handed.

Always maintain both feet on the ground and only action the pruner saw when you are on a flat and stable surface. Maintain your body on the left side of the machine. Maintain the pole saw at a maximum 60 degrees from the ground and maintain an adequate safety distance from the branch being cut.

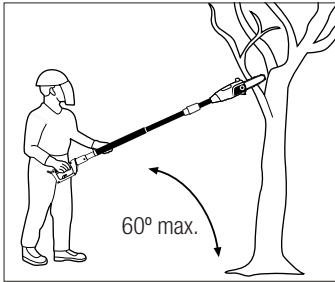

Maintain an adequate safety distance from the branch being cut. Think where the branch will fall and make sure you are not in that area. The security distance should be at least double the length of the branch being cut.

7.2. ADJUSTING THE LENGTH OF THE LANCE

The length of the lance can be adjusted. To adjust the length of the lance:

- 1. Loosen by turning it in the direction marked by the unlock arrow.
- 2. Lengthen or shorten the pole to desired length.
- 3. Tighten by turning it in the direction marked by the arrow.



Be sure that you pressed tight enough before starting up the machine.

Periodically check all adjustments so as to avoid accidents.

7.3. HARPENING THE CHAIN

The chain loses its sharpness whilst working. If you observe any of the following symptoms it is time to sharpen the machines chain:

- More effort is needed to be able to cut.
- The cut is not straight.
- Vibrations increase.
- When cutting, instead of the log splitting, you see small shavings.

To sharpen the chain follow instruction in point 8.1.4. sharpening the chain.

7.4. CUTTING WITH THE MACHINE

We recommend that you first train cutting small branches in an easy position so as to achieve experience before moving onto more complicated cutting techniques.

Always follow all security norms described in this manual.

Only use this machine to cut wood. It is strictly prohibited to cut any other material with this machine.

Do not use this machine to move objects.

Whilst cutting use the machine delicately. Only provide a small pressure downwards but with the machine at full throttle. The weight of the machine will be sufficient to cut.

If the machine gets tangled, do not pull at it whilst the machine is switched on. Stop the machine and use a wedge to free the machine.

CUTTING THE BRANCH FROM A TREE

To cut a branch from a tree that is not touching the ground cut a quarter of the way from the bottom side (1) and then cut the rest from the top end (2).

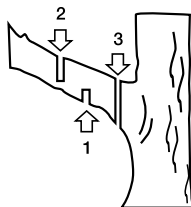

This way you will help the aperture of the cut and that the branch does not pull and damage the tree trunk.

Cut long branches in several pieces starting from the outermost part of the branch (furthest away from the tree trunk).

If you have to cut several branches from the same tree, start with the lower branches which will then give you space to cut the higher branches.

Recommendation:

It is convenient not to do the last cut using the weight of the branch. We recommend to cut the branch and leave the final cut which is the last 5-10 cm. This final cut will be done from top to bottom and very slowly so as to avoid the wood cracking.

To facilitate the work of cutting, the head of this machine can be rotated. To rotate the head:

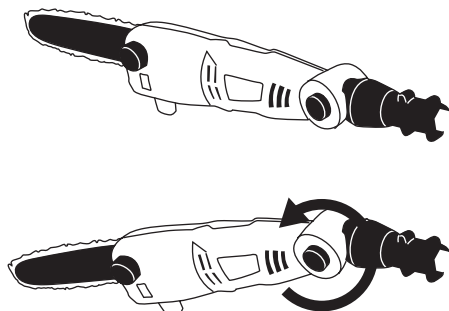

8. MAINTENANCE AND SERVICE

Do periodic maintenance inspections on the machine to guarantee an efficient use of the machine. For a complete check up, we highly recommend that you take the machine to your after sales service.

⚠ It is necessary to always stop the engine and check that the cutting tool is stopped before cleaning or transporting the machine.

⚠ Before performing any maintenance or repair the machine make sure the engine is off Perform all maintenance of the machine when is set on a flat and clear surface.

⚠ Warning! Do not modify the machine or the cutting elements. An inadequate use of these elements can cause serious personal damages and can even be fatal.

Always carry out maintenance work with the machine unplugged from the mains.

Maintain the machine clean, specially the ventilating areas of the engine.

Always use original spare parts so as to guarantee the best possible performance of the machine and so as to avoid dangers and risks to the user and the machine. These spare parts should be bought at the after sales service. The use of non original spare parts can cause accidents, personal damage to the user and breakage of the machine.

⚠ The removal of security mechanisms, an inappropriate maintenance, the substitution of the bar and chain with non original spares could cause severe corporal damages.

8.1. CARE AND MAINTENANCE AFTER USE

Carry out the following operations when you have finished the work to ensure that the machine is kept in a perfect condition.

GENERAL MAINTENANCE

Inspect the power cord and extension cord to detect possible damage or symptoms of wearing.

Check the sharpness of the chain and the general state of the chain. File or substitute the chain when necessary. We recommend that this is done by an official service agent.

8.1.1. CLEANING

⚠ Before proceeding to the cleaning of your device disconnect the machine.

⚠ Warning!: always clean the machine after using it. Lack of proper cleaning can cause damage to the machine and produce a malfunction. Whenever possible, clean immediately after use.

⚠ ATTENTION! he chain of the machine has very sharp teeth. Always use security gloves.

Do not clean the engine with water. The electric motor could be damaged in this way.

Clean the crevices of your machine with a wet cloth. Never use gasoline, solvents, detergents, water or any other liquid to clean the machine.

8.1.2. POWER CORD CONTROL

Inspect the power cord and extension cord to detect possible damage or symptoms of wearing.

If you notice that the cord is not in good condition take your machine to your technical service provider.

8.1.3. EXIT ORIFICE OF THE CHAIN OIL

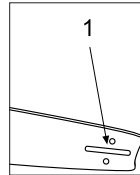

Dismount the bar and check that the oil orifice (1) is not clogged.

8.1.4. SHARPNESS OF CHAIN TEETH

⚠ Attention!: An incorrectly sharpened chain increases the risk of kick back as well as increasing the vibration level and possible accidents!.

To ensure that the machine cuts correctly, maintain the chain sharpened. You must also sharpen the chain if:

- You must place more pressure to cut.
- The cut is not straight.
- There is an increase of the vibration levels.
- When cutting instead of splinters you see shavings.

Do not forget to always use security gloves when sharpening the chain.

Make sure the chain is placed correctly once it has been sharpened.

Use a special file for chainsaws when sharpening the chain. Place the file between points (a) and (b) and push the file forward maintaining a 30 angle.

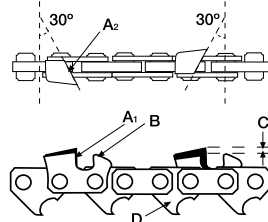

File all the teeth of the chain in the same manner, filing forward at a 30° angle.

Check the security height C, this height must be some 0.6 mm approximately. A height C larger than 0.6mm will cause the chain to bite the wood and will require a higher work rate from the engine and a lower height will mean that the chain will cut badly.

Verify the length of the cutting teeth. All teeth must have the same length. If necessary file the teeth until all of them have the same length.

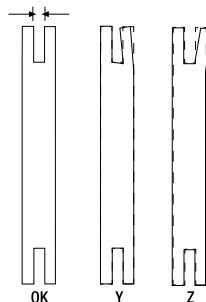

8.2. PERIODIC MAINTENANCE

Do periodic maintenance inspections on the machine to guarantee an efficient use of the machine. For a complete check up, we highly recommend that you take the machine to your after sales service.

Always use original spare parts so as to guarantee the best possible performance of the machine and so as to avoid dangers and risks to the user and the machine. These spare parts should be bought at the after sales service. The use of non original spare parts can cause accidents, personal damage to the user and breakage of the machine.

8.2.1. MOTOR VENTILATION DUCTS

Remove dirt from the ventilation ducts, in order to prevent damage to the motor and to avoid fire hazards.

8.2.2. MAINTENANCE OF THE BAR

Turn the bar regularly so that it does not only wear out from one end. The guide of the bar must always be in perfect conditions. Verify that it maintains the same thickness in all the bar. Replace the bar if necessary.

Check that there are no fissures and that the level of looseness is not big. If looseness is big or it has some fissure, change the bar.

When you unmount the bar, remove any wood splinters or shavings near the lubrication hole and on the guide of the bar.

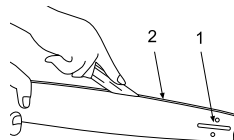

8.3.2. PINION DRAG

The pinion has a high level of wear. Check the pinion periodically and if you detect wear or loss of material, do not hesitate to take the machine to your after sales service.

9. TROUBLESHOOTING

Depending on your observations, it may be possible for you to detect any obstructions and fix the problem. If not, take your machine to your service provider.

Obstruction	Probable cause	Action
The engine does not run	The machine is unplugged	Plug the machine in
	Socket needs repair	Try another outlet. If the machine doesn't start, take it to your service provider.
	Damaged cable	Take your machine to technical
	Defective switch	Take your machine to technical
The machine runs irregularly	Damaged extension cable	Check the extension cord and substitute it if necessary
	Defective inner cable	Take your machine to technical
	Defective outlet	Take your machine to technical
Excessive noise or vibrations	Head broken	Substitute the head
	Fault with the motor	Take your machine to technical

If this table does not help you to solve your problem, take your machine to technical services.

To locate the after-sales service provider nearest to you please contact the point of sale where you purchased the device.

10. TRANSPORT

Before transporting the machine, remove cable from mains.

Hold the machine by the handle with the machine switched off and away from the parts of the body. When transporting or storing the machine cover the blade with a blade protector. A proper use of the machine will result in a reduced probability of accidental damages with the cutting elements.

If you are going to transport the machine in a vehicle, securely fasten it to avoid the machine slipping or tumbling over.

11. STORAGE

Store this machine in a place not accessible to children and secure. It should also be dry, clean and within the temperature range 0°C and 45°C.

Before storing the machine follow the points of the maintenance chapter.

Always store the machine with the bar covered with a bar cover.

Always unplug the machine from the mains prior to storing.

When this machine is not in use it should be stored in a clean place, and on a flat surface.

12. RECYCLING OR DISPOSAL OF YOUR MACHINE

Destroy or recycle your machine in an ecological way. We should not throw away the machine with our domestic rubbish. The machines plastic and metal parts can be recycled.



Materials used to pack the machine can also be recycled. Do not throw the boxes away with your domestic disposals. Dispose of the box in an appropriate recyclable fashion.



13. WARRANTY CONDITIONS

13.1. WARRANTY PERIOD

- According to the following described terms (1999/44 CE) the warranty period is 2 years from the purchase date, and it will cover faulty pieces owing to an incorrect manufacture.

13.2. EXCLUSIONS

Garland warranty will not cover:

- Pieces worn out due to wear and tear.
- Bad use, negligence, lack of maintenance.
- Failures that turn out because of an incorrect use of the product, Garland will not be responsible if the replaced parts of the machine are not from Garland and if the machine has been modified in any way.

13.3. TERRITORY

- Garland warranty covers the country.

13.4. IN CASE OF INCIDENCE

- The warranty should be correctly filled in with all the information requested, and the invoice or the purchase ticket should be attached.

WARNING! 

TO GUARANTEE THE CORRECT FUNCTIONING OF THE MACHINE AND MAXIMUM SECURITY, WE ASK YOU TO READ THE INSTRUCTION MANUAL FULLY AND CAREFULLY PRIOR TO USING THE MACHINE.

DECLARATION OF CONFORMITY CE

Who has signed below, Juan Palacios , authorised by Glasswelt S.L., with the following address C/ La Fragua 22, 28933, Móstoles, España , declares that the products brand Garland models Bulk 298 OFE-V19 with serial number of year 2018 on (the year of manufacture is clearly indicated on the tool identification plate, followed the serial number) and whose function is "A power-driven tool designed to cut wood with a saw chain and consisting of an integrated compact unit of handles, power source and cutting attachment, designed to be supported with two hands.", comply with all the requirements stated by the Directive 2006/42/EC of the European Parliament and of the Council of 17 May 2006 on machinery, and amending Directive 95/16/EC

These tools also comply with the requirements of the following community directives:

- DIRECTIVE 2014/30/EU OF THE EUROPEAN PARLIAMENT AND OF THE COUNCIL of 26 February 2014 on the harmonisation of the laws of the Member States relating to electromagnetic compatibility (recast)
- Directive 2005/88/EC of the European Parliament and of the Council of 14 December 2005 amending Directive 2000/14/EC on the approximation of the laws of the Member States relating to the noise emission in the environment by equipment for use outdoors
- DIRECTIVE 2014/35/EU OF THE EUROPEAN PARLIAMENT AND OF THE COUNCIL of 26 February 2014 on the harmonisation of the laws of the Member States relating to the making available on the market of electrical equipment designed for use within certain voltage limits
- Harmonized Standard:
EN 60745-1:2006 4Ed
EN ISO 11680-1A:2011
EN 55014-1 :2017
EN 55014-2:2015
EN 61000-3-2:2014
EN 61000-3-3:2013

Power (kW)	0,75
Measured sound power level dB(A)	100,3
Guaranteed sound power level dB(A) (K= 3)	104



Juan Palacios
Product Manager
Móstoles 01/10/2018

TABLE DE MATIERES

1. Introduction	52
2. Normes de sécurité	53
3. Etiquettes d'avertissement	61
4. Symboles sur la machine	61
5. Connaître votre machine	62
6. Indications pour la mise en service	64
7. Utilisation de la machine	67
8. Entretien et soin	70
9. Résolution des pannes	74
10. Transport	75
11. Stockage	75
12. Recyclage	75
13. Garantie	76
Déclaration de conformité	77

1. INTRODUCTION

Merci d'avoir choisi cette machine Garland. Nous sommes sûres que vous apprécierez la qualité et prestations de cette machine qui vous simplifiera la tâche pour une longue période. Rappelez-vous que cette machine doit être révisée et entretenue dans un réseau de Services Techniques où vous pouvez aller pour l'entretien, résolution des pannes, acheter de pièces détachés et/ou accessoires.



ATTENTION! Lisez les avertissements de sécurité et les indications du manuel. Le non accomplissement des avertissements et indications mentionnées plus bas peut vous provoquer un choc électrique, feu et/ou grave lésion.

 Cette machine est conçue pour l'élagage des arbres (branches en hauteur). Utilisez cet appareil uniquement à cette fin. Ne pas utiliser la machine pour abattre des arbres, couper du bois à brûler ou pour couper des produits non ligneux.

 Coupez que de bois. Ne pas utiliser la tronçonneuse à d'autres fins non prévues. Par exemple: Ne pas utiliser la tronçonneuse pour couper de matériel plastique, briques ou matériaux pour la construction autres que le bois. L'utilisation de la tronçonneuse pour des opérations différentes à celles prévues, peut donner lieu à des situations dangereuses.

Pour ne pas manipuler incorrectement la machine, lisez les instructions du manuel avant de l'utiliser par la première fois. Toute information inclus dans ce manuel est importante pour votre sécurité personnelle et des personnes, animaux et choses qui sont à proximité. Si vous avez des doutes par rapport à l'information ici inclus demandez à un professionnel ou à votre magasin de référence pour la résoudre.

TRADUCTION DES INSTRUCTIONS ORIGINALES

Ref.:GMSBULK2980FEV19M1018V1

DATE DE SORTIE: 31/10/2018

DATE DE RÉVISION: 02/11/2018

 Gardez les avertissements et instructions pour des futures références. Si vous vendez cette machine dans le futur, rappelez-vous de donner ce manuel au nouveau propriétaire.

L'expression "machine" dans les avertissements fait référence à cette machine électrique connectée au réseau électrique.

L'expression "interrupteur dans la position "ouvert" signifie que l'interrupteur est déconnecté, dans la position "fermé" signifie qu'il est connecté.

Rappelez-vous que l'utilisateur est responsable des accidents et dommages provoqués à lui même, à des tiers et aux objets. Le fabricant ne serait pas tenu responsable des blessures et dommages provoqués par une mauvaise ou incorrecte utilisation de cette machine.

2. NORMES DE SECURITE

 Pour ne pas manipuler incorrectement la machine, lisez les instructions du manuel avant de l'utiliser par la première fois. Toute information incluse dans ce manuel est importante pour votre sécurité personnelle et des personnes, animaux et choses qui sont à proximité. Si vous avez des doutes par rapport à l'information ici incluse demandez à un professionnel ou à votre magasin de référence pour la résoudre.

La liste suivante des risques et préventions, inclut des situations les plus probables qui peuvent arriver pendant l'utilisation de cette machine. Si vous vous trouvez devant une situation pas décrite dans ce manuel utilisez votre bon sens et travaillez avec la machine de la façon la plus sécurisée possible.

2.1. UTILISATEURS

Cette machine a été conçue pour être manipulée par des utilisateurs adultes et ayant lu et compris les indications ici fournies.

 ATTENTION: Ne permettez pas aux personnes mineures d'utiliser cette machine.

 ATTENTION: bien avoir compris les instructions avant d'utiliser cette machine.

Avant d'utiliser la machine, familiarisez-vous avec en vous assurant de connaître parfaitement où sont les contrôles, les dispositifs de sécurité et comment les utiliser. Si vous êtes un utilisateur non expérimenté, nous vous recommandons de commencer par des travaux simples et, si possible, accompagné d'une personne avec de l'expérience.

 ATTENTION: Prêtez la machine à personnes qui connaissent ce genre de machines et savent comment l'utiliser. Avec la machine, prêtez toujours le manuel d'utilisation pour que l'utilisateur puisse le lire et comprendre. Cette machine est dangereuse. Redoublez de vigilance surtout pour des personnes qui l'emploient pour une première fois.

2.2 SECURITE PERSONNELLE

Soyez attentif, regardez ce que vous êtes en train de faire.

Évitez une mise en marche accidentelle de la machine. Assurez-vous que l'interrupteur est en position «ouvert» avant de connecter au réseau, prendre ou transporter la machine. Transporter des machines électriques avec le doigt sur l'interrupteur ou brancher des machines électriques avec l'interrupteur dans la position "fermé" peut mettre en danger votre sécurité et provoquer des accidents.

Ne pas utiliser cette machine si vous êtes fatigué ou sous l'influence de drogues, alcool ou médicaments. Une seconde de distraction lorsque vous maniez la machine peut provoquer de sérieuses blessures.

N'utilisez pas cette machine si un des composants est abîmé.

Ne pas utiliser cette machine sans les outils de sécurité.

Enlevez toutes les clés ou outillage à main de la machine et du lieu du travail avant de démarrer la machine. Une clé ou un outil proche de la machine peut être touché par une partie de la machine en mouvement et être projeté en provoquant des dommages personnels.

Ne vous surpassez pas. Ayez les pieds bien fixes au sol et restez en équilibre à tout moment. Soyez toujours avec vos pieds en équilibre et faites marcher la machine seulement quand vous êtes sur une surface fixe, sûr et nivelée. Les surfaces glissantes ou instables comme les échelles peuvent provoquer une perte de l'équilibre ou de contrôle de la tronçonneuse.

Tenez toutes les parties de votre corps loin de la chaîne lorsque la tronçonneuse est en marche. Avant de démarrer la machine, vérifiez que la chaîne n'est en contact avec aucun objet. Un moment d'inattention pendant le fonctionnement peut provoquer des blessures graves si une partie de vêtement ou autre partie de votre corps sont en contact avec la chaîne, ou peut vous couper.

Tenez la tronçonneuse toujours avec votre main droite dans la poignée arrière et, votre main gauche sur la poignée avant. Tenir la tronçonneuse avec les mains inversées augmente le risque d'accident corporel.

Vérifiez l'état de l'arbre pour éviter que des branches sèches puissent tomber et vous frappent lorsque vous coupez.

Lorsque vous coupez une branche sous tension, soyez attentif au risque de retour élastique. Quand la tension des fibres du bois est libérée, la branche, sous un effet de ressort peut frapper l'opérateur et / ou projeter la tronçonneuse hors de votre contrôle.

Attention quand vous coupez les mauvaises herbes et les arbustes. Les matériaux fins peuvent bloquer la chaîne et être projetés vers vous ou vous faire perdre l'équilibre sous l'effet de traction.

Prêtez une attention spécial lors de la coupe du bois qui provoque des copeaux. Les éclats peuvent voler dans n'importe quelle direction. Risque de blessure.

Si vous n'est pas un utilisateur expert, nous vous recommandons de vous familiariser et couper des branches sur un tréteau dentelé.

Avant de laisser la machine seule, déconnectez-la, attendez a que la lame s'arrête et débranchez-la.

Tenez la machine par la poignée avant avec la machine débranchée et les parties de votre corps éloignées. Quand vous transportez ou stockez la machine, couvrez toujours l'outil de coupe avec le fourreau. Une bonne manipulation de la machine réduira la probabilité de contact accidentel avec l'outil de coupe.

N'essayez pas d'enlever les matériaux coupés de l'aire de travail ou de l'outil de coupe pendant que l'outil est en mouvement. Assurez-vous que la machine est éteinte lorsque vous faites le nettoyage.

Ne prenez pas la machine par l'outil de coupe. L'outil de coupe a des bords très affûtés qui peuvent vous blesser.

Stockez les outils électriques inactifs hors de portée des enfants.

2.2.1. VETEMENTS DE TRAVAIL ET ÉQUIPEMENT DE SÉCURITÉ



Opter pour une tenue adéquate. N'utilisez pas de vêtements amples ou de bijoux. Tenez vos cheveux, vêtements et gants loin des pièces en mouvement. Les vêtements lâches, les bijoux, ou les cheveux longs peuvent être pris par les pièces en mouvement.

Lors de l'utilisation de cet outil porter l'équipement de sécurité suivant:



Lunettes de sécurité.
Protection des oreilles.



Gants de protection.
Bottes antipérapantes.



Pantalons longs.

L'utilisation de vêtements et d'équipement de sécurité supplémentaire permettra de réduire les risques corporels.

Le bruit provoqué par cette machine peut nuire à vos oreilles. Utilisez des protecteurs pour les oreilles. Si vous travaillez régulièrement avec cette machine, visitez régulièrement le médecin pour tester votre capacité auditive.



Attention! Lorsque vous travaillez avec les protecteurs auditifs, vous devez prendre encore plus de soin vu que les signaux auditifs (des alarmes, cris, etc.) sont atténués.

Vous devez porter avec vous:

- Outils.

- Bande de signalisation pour marquer la zone de travail.
- Téléphone portable (en cas d'urgence).

2.2.2. VIBRATIONS

L'utilisation prolongée de cette machine expose l'utilisateur aux vibrations et peut provoquer la maladie des « doigts blancs » (phénomène de Raynaud). Cette maladie réduit l'aptitude des mains à percevoir et à réguler la température, entraînant une insensibilité des doigts et une sensation brûlante. Cela peut causer des troubles nerveux et circulatoires ainsi qu'une nécrose.

Un niveau de vibrations élevé et de longues périodes d'exposition aux vibrations sont des facteurs qui contribuent à la maladie des doigts blancs. Afin de réduire le risque de la maladie des doigts blancs veuillez tenir compte des indications suivantes:

- Porter des gants.
- Prendre soin d'avoir toujours les mains au chaud.
- Veiller à ce que la chaîne soit bien affûtée.
- Faire des pauses fréquentes.
- Toujours saisir fermement les poignées.

Si l'un des symptômes ci-dessus se manifeste, consulter immédiatement un médecin.

2.3. SECURITE DANS L'AIRE DE TRAVAIL



N'utilisez pas cette machine dans des atmosphères explosives ainsi que en présence de liquides inflammables, du gaz et de la poussière. Les machines électriques provoquent des étincelles qui peuvent allumer la poussière ou les fumées.



La zone comprise dans un radio de 15 mètres autour de la machine doit être

considéré comme la zone à risque dans laquelle personne ne doit entrer. Tant que la machine est en fonctionnement et, quand cela est possible, il faut utiliser une corde et des signaux d'avertissement autour de la zone de travail.

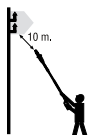

Ne coupez avec cette machine des branches qui se trouvent à moins de 10 mètres de câbles électriques. Danger de mort par électrocution.

Tenez les enfants et curieux éloignés lorsque vous manipulez la machine. Les distractions peuvent vous causer la perte de contrôle. Surveillez que des enfants, personnes ou animaux n'entrent pas dans votre aire de travail.

Quand plusieurs personnes doivent travailler simultanément, vérifiez toujours la présence et la situation des autres personnes afin d'avoir une distance de sécurité nécessaire entre chacune d'entre-elles.

N'utilisez pas la machine pendant la nuit, avec brouillard ou avec une visibilité réduite qui ne vous permet pas de voir avec clarté l'aire de travail.

Tenez l'aire de travail propre et travaillez avec un bon éclairage. Les aires en désordre et obscures peuvent provoquer des dommages.

2.4. SECURITE ELECTRIQUE

Assurez-vous de connecter la machine dans une prise électrique à courant continue de 230 V et 50 Hz.

Ne jamais couper le câble. Il y a risque de choc électrique.

La prise électrique de la machine doit correspondre à la base de branchement. Ne jamais modifier la prise

de quelque façon que se soit pour éviter le risque de choc électrique.

Évitez le contact du corps avec d'autres objets mis à terre comme des tuyaux, radiateurs, cuisines électriques et réfrigérateurs. Le risque de choc électrique augmente.

Ne pas exposer la machine à la pluie ou à des conditions d'humidité. L'eau qui entre dans la machine augmentera le risque de choc électrique.

Ne touchez pas les prises de courant aux câbles avec les mains mouillées.

N'utilisez pas le câble pour transporter, lever ou débrancher cette machine. Ayez le câble loin de source de chaleur, huile, pièces en mouvement. Les câbles abîmés ou emmêlés augmentent le risque de choc électrique.

Ne jamais utiliser cette machine avec le câble ou la prise abîmé. Avant de connecter la machine vérifiez la prise et le câble en cherchant des dommages. Si vous découvrez des endommagements, envoyer votre machine à un Service Technique pour la faire réparer. Si le câble est abîmé ou cassé, débranchez immédiatement. Les câbles abîmés ou emmêlés car ils augmentent le risque de choc électrique.

Le remplacement de la prise ou de câble doit toujours être fait par le fabricant ou le service après vente. Nous vous recommandons de connecter cette machine à un dispositif différentiel résiduel dont le courant de chute soit inférieur ou égal à 30mA.

N'utilisez jamais une rallonge de câble abîmée qui ne soit pas adaptée, aux normes requises pour cette machine. Lorsque vous utilisez un prolongateur de câble assurez-vous qu'il ait une section minimale de 1,5 mm² et qu'il est conçu pour un usage extérieur.

La bonne utilisation d'un prolongateur réduit le risque de choc électrique.

Placez le câble prolongateur de façon à se qu'il ne s'engage pas entre les branches ou obstacles. Le câble prolongateur doit toujours être derrière l'utilisateur, et non dans l'aire de travail.

Toujours tenir la rallonge sur le crochet qui existe dans la machine.

Tenez le câble électrique toujours loin de l'outil de coupe.

N'utilisez pas cette machine si l'interrupteur ne change pas entre "ARRET" et "MARCHE". Toute machine électrique ne POUVANT être contrôlée avec l'interrupteur est dangereuse et doit être réparée.

Toujours déconnectez la prise de la base avant de réaliser une opération sur la machine. Manipulez la machine seulement quand elle est déconnectée.

2.5. SECURITE AVEC L'UTILISATION DE L'HUILE

⚠ IMPORTANT: Le l'huile est hautement inflammable. Si l'huile ou la machine s'enflamment, éteignez l'incendie avec un extincteur à poudre sec.

⚠ L'huile est dangereux, évitez le contact de l'essence ou l'huile avec la peau et yeux. Ne les inhalez ou ingérez pas. En cas d'ingestion du carburant et/ou huile, lavez-vous avec beaucoup d'eau et savon le plus tôt possible, si vous continuez à avoir les yeux et/ou la peau irrités adressez-vous à votre médecin.

L'huile est hautement inflammable et explosifs sous certaines conditions. Ne fumez pas et n'approchez pas des flammes, étincelles ou sources de chaleur à la machine. Ne pas fumer pendant la manipulation

du combustible, lors du remplissage ou lorsque vous travaillez.

Assurez-vous de que le bouchon de carburant est bien fermé lorsque vous utilisez la machine. Assurez-vous de bien fermer le bouchon du carburant après le ravitaillement.

Toujours stockez le carburant et l'huile dans de conteneurs qui respectent les réglementations européennes.

2.6. UTILISATION ET SOINS DE LA MACHINE

⚠ Cette machine est conçue pour l'élagage des arbres (branches en hauteur). Utilisez cet appareil uniquement à cette fin. Ne pas utiliser la machine pour abattre des arbres, couper du bois à brûler ou pour couper des produits non ligneux.

⚠ Coupez que de bois. Ne pas utiliser la tronçonneuse à d'autres fins non prévues. Par exemple: Ne pas utiliser la tronçonneuse pour couper de matériel plastique, briques ou matériaux pour la construction autres que le bois. L'utilisation de la tronçonneuse pour des opérations différentes à celles prévues, peut donner lieu à des situations dangereuses.

Utilisez cette machine, accessoires, outils, etc. en suivant les indications ici fournies et de la façon prévue, en prenant compte des conditions du travail et du travail à faire. L'utilisation de cette machine pour des applications autres que celles prévues peut vous mettre en péril.

Vérifiez que tous les éléments de sécurité sont installés et en bon état.

Le fabricant ne serait pas tenu responsable des blessures et dommages provoqués par une mauvaise ou incorrecte utilisation de cette machine.

L'outil de coupe est affûtage. Si vous ne suivez pas les instructions peuvent causer de graves dommages. Tenez votre corps éloigné de l'outil de coupe pendant que vous utilisez de la machine.

Ne forcez pas avec cette machine. Utilisez la machine pour l'application correcte. La correcte application de la machine pour le genre de travail à faire, vous permettra de mieux travailler et plus sécurisé.

N'utilisez pas cette machine si l'interrupteur ne change pas entre "ARRET" et "MARCHE". Toute machine électrique ne POUVANT être contrôlée avec l'interrupteur est dangereuse et doit être réparée.

Faite l'entretien de cette machine. Vérifiez que les parties mobiles ne soient plus en ligne ou défectueuses, qu'il n'y a pas de pièces cassées ou autres conditions qui puissent affecter le fonctionnement de la machine. Chaque fois que cette machine est abîmée, réparez-la avant de l'utiliser. Beaucoup des accidents sont provoqués par des machines mal entretenues.

Si l'outil de coupe frappe un élément étranger lorsque la machine est en fonctionnement, arrêtez-la, déconnectez la machine de la prise et vérifiez la machine avant de continuer. Si vous remarquez des signes de détérioration, emmenez votre machine au service après vente.

Ayez les outils de coupe affûtés et propres. Les outils de coupes bien entretenues avec les bords de coupe affûtés sont plus simples à contrôler.

Suivez les instructions relatives à la lubrification, la tension et de changement des accessoires de la

chaîne. Une chaîne dont la tension et la lubrification sont incorrectes, peut se casser et augmenter le risque de rebond.

Ayez les poignées propres et sèches. Les poignées huileuses ou graisseuses sont glissantes et peuvent provoquer la perte de contrôle de la machine.

Débranchez la prise avant d'effectuer n'importe quel ajustement, changer les accessoires ou stocker cette machine. Ces mesures préventives de sécurité réduisent le risque de démarrer la machine accidentellement.

En cas d'arrêt prolongée, déconnecter la machine de la prise.

2.6.1. FORCES IMPREVUES PENDANT LE TRAVAIL AVEC LA TRONÇONNEUSE

 Soyez toujours très attentif lorsque vous coupez avec la tronçonneuse et regardez les possibles forces de réactions imprévues. Les forces de réaction imprévues qui sont produites par une tronçonneuse sont : le recul et le rebond. Ces forces peuvent faire perdre l'équilibre à l'utilisateur et provoquer de situations dangereuses.

2.6.1.1. REBOND

Le contact avec l'extrémité du guide dans certains cas, peut provoquer une réaction inverse soudaine, en amenant le guide vers le haut et en arrière vers l'utilisateur qui s'appelle REBOND. Le rebond peut se produire si on touche un objet avec le bout du guide et la chaîne de coupe en rotation. Le contact de la chaîne dans la pointe de la barre peut provoquer une force de réaction imprévue qui peut amener la pointe du guide vers le haut contre l'utilisateur. Cette réaction peut provoquer la perte de contrôle de la machine et produire de sérieux dommages personnels.

2.6.1.2. TIRER VERS L'AVANT

Quand le bois se ferme et emprisonne la chaîne dans la section de coupe. Il peut se produire un "tirer vers l'avant". Lorsque la chaîne s'arrête soudainement dans la zone de coupe soit par un corps étranger qui est dans le bois ou parce que la coupe n'est pas faite de la bonne façon. Si la machine n'est pas bien fixée contre la branche, ou l'arbre avec la griffe cela peut faire perdre le contrôle à l'utilisateur et le faire tomber vers l'avant et produire graves blessures corporels.

2.6.1.3. REcul

L'emprisonnement de la chaîne dans la partie supérieure du guide, peut pousser le guide rapidement vers l'arrière et vers l'utilisateur. Quand la chaîne s'arrête, et pousse vers l'arrière (Recul) si la machine n'est pas bien fixée contre la branche, ou l'arbre avec la griffe, cela produit un tirer inattendu qui peut faire perdre le contrôle à l'utilisateur et le faire tomber vers l'arrière et produire de graves blessures corporelles.

Ces réactions pourraient provoquer la perte de contrôle de la machine en produisant une série de dommages corporels. Ne faites pas exclusivement confiance aux dispositifs de sécurité intégrés dans cette machine. En temps qu'utilisateur vous devrez prendre les mesures pour l'élimination des risques d'accident ou de blessures pendant le travail de coupe.

Ces forces de réaction sont dues à une mauvaise utilisation de la machine et/ou de procédures ou conditions de fonctionnement incorrectes et ne pas se produire si vous prenez les précautions nécessaires spécifiées par la suite:

- Tenez fermement la machine avec les deux mains. Placez bien votre corps et bras pour vous permettre de résister à des forces inattendues.

Les forces inattendues peuvent être contrôlées par l'utilisateur si les mesures nécessaires sont prises. Ne lâchez pas la machine.

- Ne tendez les bras trop loin et ne pas couper au-dessus de la hauteur des épaules. Cela permet d'éviter tout contact accidentel de l'extrémité et permet un meilleur contrôle de la tronçonneuse dans des situations inattendues.
- Utilisez que les guides et chaînes spécifiés par le fabricant. Celles qui ne sont pas correctes peuvent casser la chaîne et/ou provoquer un effet de recul.
- Suivez les indications du fabricant relatives à l'affûtage et entretien de la chaîne. Une diminution du niveau du calibre de profondeur peut augmenter le risque de recul.
- Attention de toujours savoir où est la pointe du guide et la chaîne.
- Soyez attentif et regardez que la pointe du guide ne touche aucun objet.
- Ne coupez jamais branches avec la pointe du guide.
- Assurez-vous qu'il n'y a pas de clous ou pièces métalliques dans la zone de coupe et prenez soin aux clous et pièces en fer qui pourraient être dans l'aire de coupe. Soyez attentif lorsque vous coupez du bois dur parce que la chaîne peut s'engager se bloquer et produire un effet de rebond.
- Commencer la coupe à pleine vitesse et maintenez la machine toujours au maximum de sa vitesse pendant la coupe.
- Couper une branche ou pièce en bois à chaque fois.

- Soyez très prudent lorsque vous introduisez la chaîne dans une coupe déjà commencée pour continuer.
- Ne coupez pas avec la machine si vous n'êtes pas familiarisé avec la technique de coupe.
- Ne coupez pas des branches ou pièces en bois qui pourraient vous déstabiliser, changer de position pendant la coupe ou qui puissent fermer la coupe.
- Vérifier l'état de la chaîne.
- Travaillez que si la chaîne est bien affûtée et tendue.

2.7. SERVICE

Faites réviser périodiquement la machine électrique par un service après vente qualifié en utilisant que de pièces détachées identiques. Ce fait garantit la sécurité de la machine.

3. ÉTIQUETTES D'AVERTISSEMENT

Les icônes dans les étiquettes d'avertissement qui sont sur la machine et / ou dans le manuel sont là pour indiquer l'information nécessaire pour une utilisation sécurisée de cette machine.



Danger et Attention.



Lisez le manuel de l'utilisateur et suivez les indications et avertissements de sécurité.



Utilisez bottes non glissantes avec protections d'acier.



Utilisez toujours de gants de travail.



Portez protection pour les oreilles, lunettes de sécurité et casque.



Porter des vêtements de sécurité ajustés comme, un pantalon de protection contre les coupures.



Maintenez les personnes éloignées de l'aire de travail.



N'utilisez pas la machine en extérieur par temps de pluie N'exposez pas la machine à la pluie.



Débranchez la machine avant de faire n'importe quelle opération sur la machine.



Débarrassez-vous de votre appareil de façon écologique. On ne doit pas nous débarrasser des nos machines avec des déchets domestiques.



Gardez vos pieds, les mains et les vêtements loin des lames.



Class de protection II.



Conforme directives CE.



Niveau de puissance sonore garantie Lw, dB (A).

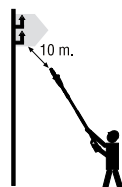

Ne coupez avec cette machine des branches qui se trouvent à moins de 10 mètres de câbles électriques. Danger de mort par électrocution.

4. SIMBOLES SUR LA MACHINE

Pour garantir une utilisation et entretien sécurisé de cette machine il y a des symboles sur la machine.



Réservoir d'huile de chaîne.

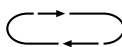

Sens de rotation de la chaîne.



MIN: Niveau minimum de l'huile.



Rotation pour déblocage la perche télescopique.



Rotation de blocage de la perche télescopique.

5. CONNAITRE VOTRE MACHINE

5.1. CONDITIONS D'UTILISATION

⚠ Coupez que de bois. Ne pas utiliser la tronçonneuse à d'autres fins non prévues. Par exemple: Ne pas utiliser la tronçonneuse pour couper de matériel plastique, briques ou matériaux pour la construction autres que le bois. L'utilisation de la tronçonneuse pour des opérations différentes à celles prévues, peut donner lieu à des situations dangereuses. Cette machine est pour un usage extérieur, dans ambiances sèches et à des températures entre 5°C et 45°C.

Rappelez-vous que l'utilisateur est responsable des accidents et dommages provoqués à lui même, à des tiers et aux objets. Le fabricant ne serait pas tenu responsable des blessures et dommages provoqués par une mauvaise ou incorrecte utilisation de cette machine.

5.2. DESCRIPTION DETAILLEE DU PRODUIT

- | | |
|------------------------------|--------------------------------------|
| 1. Poignée arrière | 9. Câble |
| 2. Perche | 10. Interrupteur ON et OFF |
| 3. Chaîne de coupe | 11. Bouchon de réservoir d'huile |
| 4. Ecrou de blocage du guide | 12. Niveau de l'huile |
| 5. Fourreau | 13. Tendeur de la chaîne |
| 6. Barre de la chaîne | 14. Moteur électrique |
| 7. Crochet pour le câble | 15. Bouton de sécurité déblocage |
| 8. Griffes | 16. Réglage télescopique |
| | 17. Bouton de déblocage tour de tête |

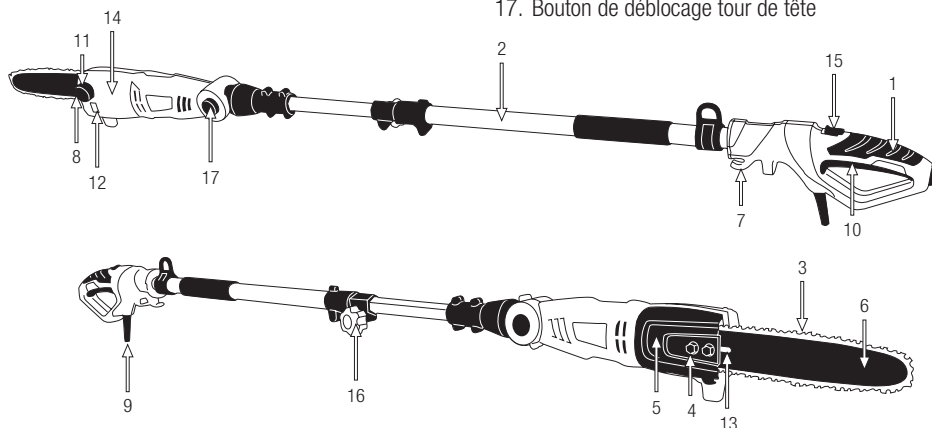

Les images et les dessins figurant dans ce manuel sont purement représentatifs et peuvent ne pas répondre avec le produit réel.

5.3. SPECIFICITES

Description	Perche d'élagage
Marque	Garland
Modèle	BULK 298 OFE-V19
Moteur	électrique 230-240V ~ 50Hz
Puissance (W)	750
Class de protection	II
Degré de protection <input type="checkbox"/>	IPX0
Régime moteur maximum (min ⁻¹)	2.700
Capacité du réservoir d'huile (cm ³)	120
Longueur de coupe (")	10
Longueur de coupe utilisable (cm)	25
Pas de la chaîne	3/8"
Épaisseur de la chaîne	0.050"
Type de guide	Pointe du pignon
Pignon d'attaque	7 x3/8" 0.050"
Niveau de pression sonore à la position de l'opérateur LpA (dB(A))	88,7
Niveau de puissance mesure LwA (dB(A))	100,3
Niveau de puissance sonore garantie LwA (dB(A))	104
Niveau de vibration poignée avant (m/s ²)	2,134
Niveau de vibration poignée arrière (m/s ²)	1,353
Poids (Kg)	3,8

Les spécificités peuvent être modifiées sans préavis.

6. INDICATIONS POUR LA MISE EN SERVICE

6.1. DESASSEMBLAGE ET LISTE DE MATERIELS

Cette machine inclue les éléments suivants que vous trouverez dans la boîte:

- Moteur
- Perche
- Guide de chaîne
- Chaîne
- Fourreau
- Sangle de fixation
- Outils
- Manuel de l'utilisateur

Sortir délicatement les éléments de la boîte et assurez-vous que tous les éléments de la liste sont dans le carton. Dû aux contrôles de qualité faits dans l'usine, il est peu probable que votre outil ait des parties défectueuses ou il manque un élément. Si des pièces sont abîmées ou manque, n'utilisez pas la machine jusqu'à que le défaut soit réparé ou ait toutes les pièces.

Une utilisation de cette machine en mauvais état, peut provoquer des chocs électriques, feu ou des dommages personnels.

6.2. LIAISON DU MOTEUR À LA PERCHE



1.

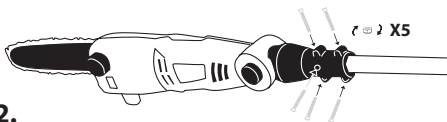

2.

6.3. INSTALLATION DU GUIDE ET DE LA CHAÎNE

⚠ La chaîne de la machine a des dents très affûtées. Utilisez toujours gants de protection pour ne pas vous couper accidentellement.

⚠ Assurez-vous que la machine est déconnectée avant de réaliser des interventions sur la machine. Le guide chaîne et la chaîne sont fournis non assemblés.

⚠ Ne jamais démarrer la machine avant d'installer la chaîne, guide, couvercle et vis du couvercle de la chaîne. Sans ces pièces, il y a le risque de vous blesser.

Le guide chaîne et la chaîne sont fournis non assemblés. Pour les installer suivez-les instructions suivantes:

1. Dévissez l'écrou du couvercle de la chaîne (1).
2. Enlevez le couvercle de la chaîne (2).

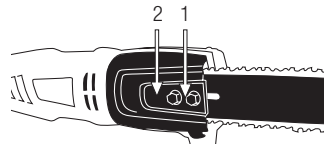

3. Placez la chaîne dans la guide.

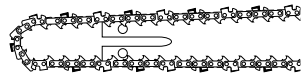

Avant de monter la chaîne sur le guide, vérifiez le sens de coupe des dents .

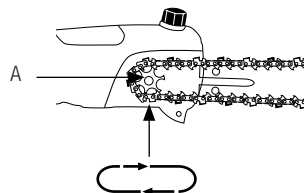

La position correcte de la chaîne aura l'affûtage de coupe des dents dans le sens de rotation de la chaîne:



4. Montez la barre (avec la chaîne installée) en insérant le boulon de tension (B) dans l'orifice de la barre et, en plaçant la chaîne autour du pignon d'entraînement.

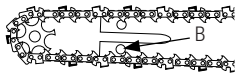

5. Placez le couvercle en s'assurant que le boulon de tension est toujours dans l'orifice de la barre.

6. Placez l'écrou du couvercle et serrez légèrement.

7. Tendez la chaîne, pour cela suivez les indications dans le paragraphe 6.3.1 "Tension de la chaîne".



8. Serrez fortement l'écrou du couvercle avec la clé fournie.

9. Vérifiez que la chaîne glisse par la barre, en tenant la tension adéquate à tout moment lorsque vous bougez la main. S'il est nécessaire, répétez la procédure de tension jusqu'à ce que la chaîne soit correctement installée.

! Les nouvelles chaînes ont une certaine dilatation lors des premières utilisations. Vérifiez et réglez régulièrement la tension de la chaîne. Une chaîne mal tendue sera usée rapidement et usera le guide de la barre de la chaîne.

6.3.1. TENSION DE LA CHAÎNE

Débranchez toujours la machine avant de faire n'importe quelles interventions.

Pour éviter de dommages sur les bords de coupe affûtés, portez des gants lorsque vous montez, tendez ou vérifiez la chaîne.

1. Assurez-vous de ce que la chaîne est dans la rainure du guide.
2. Relâcher l'écrou du couvercle de la chaîne.
3. Tourner la vis de tension de la chaîne dans le sens de l'horloge pour tendre, ou dans le sens contraire pour la détendre jusqu'à ce que la tension de la chaîne soit correcte.



a) L'exemple (A) est une chaîne trop tendue.

b) L'exemple (B) est une chaîne trop détendue.

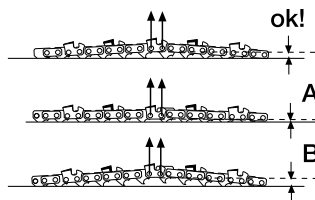

4. Serrez l'écrou du couvercle de la chaîne. Ne tendez pas trop la chaîne.

NOTES: La chaîne se détend avec la chaleur. Lorsque la chaîne est froide, la tension est plus grande qu'à chaud. Si vous tendez la chaîne lorsqu'elle est froide, vous devrez vérifier la tension après quelques coupes (la chaîne sera arrivée à sa température de travail) la chaîne se dilatera et se détendra, il a risque que la

chaîne puisse sortir de la rainure du guide. Tendez la chaîne à nouveau si besoin.

La tension à froid excessive de la chaîne peut endommager le guide et la chaîne.

Les nouvelles chaînes ont besoin d'une période de rodage pendant le quel les maillons se mettent en place. Cette période de rodage est de deux minutes de coupe. Si vous travaillez avec une chaîne nouvelle rappelez-vous de vérifier la tension après ce deux premières minutes.

6.3.2. HUILE DE CHAÎNE

Utilisez que de l'huile spéciale pour des chaînes de tronçonneuses. N'utilisez pas d'huiles usagées ou avec des impuretés cela pourrai endommager la pompe à huile de la machine.

L'huile de chaîne doit s'introduire dans le réservoir pour huile de chaîne. Pour éviter que la saleté entre dans le réservoir, nettoyez le bouchon avant de l'ouvrir. Fermez le bouchon du niveau d'huile en le serrant et nettoyez si de l'huile à été versée hors du réservoir.

Pour éviter que la saleté entre dans le réservoir, nettoyez le bouchon avant de l'ouvrir. Fermez le bouchon du niveau d'huile en le serrant et nettoyez si de l'huile à été versée hors du réservoir.

Vérifiez le contenu du réservoir d'huile en regardant la fenêtre du niveau d'huile.

Note: La vie de service des chaînes et des guides dépend de la quantité de lubrifiant utilisé. Ne pas utiliser d'huile usagée! Utilisez que du lubrifiant de chaîne respectueuse de l'environnement. Stockez le lubrifiant de chaîne seulement dans des conteneurs aux normes.

6.3.3. FIXATION DU PROLONGATEUR DU CÂBLE

Utilisez seulement des prolongateurs de câble homologués pour une utilisation extérieure. La section du câble doit être de 1,5 mm² au moins, le câble doit avoir une longueur maximale de 25 m et être complètement déroulé avant de commencer le travail. Fixez la connexion de la machine au prolongateur du câble en l'insérant dans le crochet du châssis. Les prolongateurs du câble plus long de 25 m réduiront le rendement de la machine.

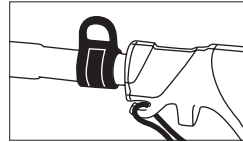

6.4. MISE EN MARCHÉ

6.4.1. POINTS DE VERIFICATION APRES LA MISE EN MARCHÉ

La tension et le courant doivent correspondre aux indications de la plaque de spécifications. Avant de commencer le travail, vérifiez que la machine marche correctement et son fonctionnement est sécurisé.

⚠ Vérifiez la machine, recherche des pièces desserrées (câble, écrous, etc.) et endommagées. Serrez, réparez ou remplacez tout ce qui est nécessaire avant d'utiliser la machine. Vérifiez qu'il n'y a pas de fuites d'huile.

Utilisez cette machine que pour les utilisations pour lesquels elle a été conçue. L'utilisation pour d'autre fin est dangereuse et peut provoquer de dommages à l'utilisateur et/ou à la machine.

Vérifiez la machine et cherchez des pièces desserrées (écrous, vis, couvercles, etc.) et dommages.

Serrez, réparez ou remplacez tout ce qui est nécessaire avant d'utiliser la machine. Serrez, réparez ou remplacez les pièces endommagées.

N'utilisez que des accessoires recommandés par notre marque, vu que son utilisation peut provoquer de sérieux endommagements à l'utilisateur, aux personnes à proximité de la machine et à la machine.

Avant de démarrer la machine, enlevez le protecteur de sécurité de l'outil de coupe.

Vérifiez que des parties mobiles de la machine ne sont pas en contact avec d'autres objets.

Avant de connecter la machine vérifiez la prise et le câble en cherchant des dommages. N'utilisez jamais une rallonge de câble abîmée qui ne soit pas adaptée, aux normes requises pour cette machine.

Placez le câble prolongateur de façon à se qu'il ne s'engage pas entre les branches ou obstacles. Le câble prolongateur doit toujours être derrière l'utilisateur, et non dans l'aire de travail.

6.4.2. MISE EN MARCHE ET STOP

Mise en marche de la machine: Pressez le bouchon de sécurité (A) et, sans le lâcher, pressez l'interrupteur ON/OFF. (B)

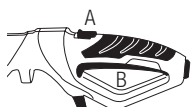

Déconnexion de la machine: Lâchez l'interrupteur ON/OFF (B).

La libération de l'interrupteur ON/OFF, arrête la chaîne de la machine en moins de 0,15 sec. Au moment de la libération du bouchon ON/OFF, la connexion moteur et chaîne se sépare par moyen d'un embrayage ce qui fait que la chaîne s'arrête mais le moteur continue à tourner quelques instants.

6.4.3. POINTS DE VERIFICATION APRES LA MISE EN MARCHE

Il est important de faire attention aux possibles pièces lâches ou la température de la machine. Si vous détectez quelque chose de bizarre dans la machine, arrêtez la immédiatement et vérifiez-la. Dans le cas d'un problème ou chose bizarre, emmenez la machine au Service Technique pour l'entretien.

⚠ N'utilisez pas cette machine s'elle est abîmée ou pas bien réglée.

VERIFICATION LUBRIFICATION AUTOMATIQUE

Après le démarrage du moteur, accélérez la tronçonneuse jusqu'à que la chaîne tourne à une vitesse moyenne et, vérifiez si la machine lubrifie la chaîne, pour cela vous devez regarder en plaçant la tronçonneuse comme dans la figure, l'huile est éjectée.

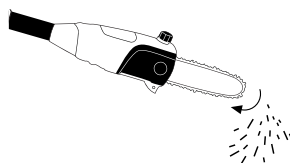

Assurez-vous de remplir le réservoir d'huile chaque fois que vous rajoutez du carburant.

7. UTILISATION DE LA MACHINE

⚠ Utilisez cette machine que pour les utilisations pour lesquels elle a été conçue. L'utilisation de cette tronçonneuse pour d'autre fin est dangereuse et peut provoquer de dommages à l'utilisateur et/ou à la machine.

Travaillez uniquement à la lumière du jour ou dans une lumière artificielle de bonne qualité. N'utilisez pas la machine pendant la nuit, avec brouillard ou avec une visibilité réduite qui ne vous permet pas de voir avec clarté l'aire de travail.

Évitez de faire fonctionner la machine lorsque le sol est humide lorsque c'est possible. Il est nécessaire de faire très attention si la machine est utilisée juste après une averse car le sol pourrait glisser.

Si vous glissez, perdez l'équilibre ou tombez, lâchez la gâchette de l'accélérateur tout de suite. Ne vous confié que aux éléments de sécurité de cette machine.

N'utilisez pas cette machine si vous êtes fatigué, malade, sous les effets de médicaments, drogues ou alcool.

Limitez le temps d'utilisation de cette machine à 10 minutes et reposez-vous entre 10 et 20 minutes entre chaque session.

 Tenez votre corps éloigné de l'outil de coupe pendant que vous utilisez de la machine.

Ne vous confié que aux éléments de sécurité de cette machine.

Prêtez attention à l'éventuel relâchement ou à une surchauffe des pièces de la machine. Si vous détectez des anomalies arrêtez immédiatement la machine et vérifiez-la soigneusement. En cas d'échec emmenez la machine au service technique pour réparation. En tout cas, vous ne devez pas continuer à travailler si vous remarquez que l'opération n'est pas correcte.

En tout cas, vous ne devez pas continuer à travailler si vous remarquez que l'opération n'est pas correcte.

N'oubliez pas de toujours utiliser la machine avec vos mains propres et exemptes de carburant ou d'huile.

Nettoyez l'aire de travail et enlevez tous les obstacles qui peuvent provoquer des accidents. Enlevez toutes les éléments à main de la machine et du lieu du travail avant de démarrer la machine. Un éléments proche de la machine peut être touché par une partie de la machine en mouvement et être projeté en provoquant des dommages personnels.

Ne permettez à personne d'entrer dans le périmètre du travail. Ce périmètre de travail doit être de 15 mètres et est une zone dangereuse.

N'utilisez jamais la tronçonneuse sur une échelle, arbre ou un autre lieu instable. Ne sciez pas avec une seule main.

Il est nécessaire d'arrêter le moteur lorsque la machine est déplacée sur différentes zones de travail.

Ne laissez jamais cette machine sans surveillance.

N'utilisez que des accessoires recommandés par notre marque, vu que son utilisation peut provoquer de sérieux endommagements à l'utilisateur, aux personnes à proximité de la machine et à la machine.

Suivez toujours les règles de sécurité indiquées sur ce manuel.

Vérifiez l'état de l'arbre pour éviter que des branches sèches puissent tomber et vous frappez lorsque vous coupez.

Lorsque vous coupez, ne laissez pas la pointe de la tronçonneuse toucher aucun tronc ou obstacle.

Tenez la chaîne toujours bien affûtée. Faites la selon les indications de ce manuel.

Ne laissez jamais tomber la machine et n'essayez pas d'arrêter la chaîne en l'approchant du bois ou un obstacle.

Si vous faites plusieurs coupes sans lâcher la machine, éteignez toujours la tronçonneuse entre chaque coupe.

7.1. FIXATION DE LA MACHINE ET GUIDAGE

Portez la corde de fixation comme indiqué et fixez-la à la machine par l'anneau.

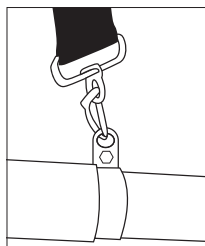
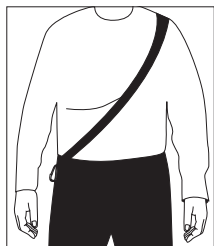

Tenez la machine avec la main gauche dans la partie en mousse de la perche et la main arrière sur la poignée afin que vous pouvez agir sur les commandes avec votre main droite.

Attention! Pour réduire le risque de perte de contrôle et possibles endommagements (même mortels) à l'utilisateur et/ou personnes dans la proximité, n'utilisez jamais la tronçonneuse avec une seule main.

Toujours gardez un appui approprié des pieds et faites marcher la machine que lorsque vous êtes debout sur une surface fixe, solide et nivelée.

Tenez votre corps sur le coté gauche de la perche.

Tenez la perche à un angle maximal de 60° du sol et aussi une distance de sécurité approprié du branche que vous êtes en train de couper.

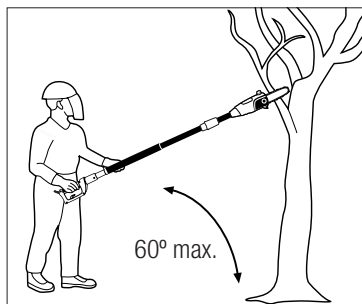

Tenez toujours une distance de sécurité avec la branche que vous allez couper. Pensez où peut tomber branche et assurez-vous de ne pas être placé dans cette aire. La distance de sécurité doit être, au moins, le double du longueur de la branche à couper.

7.2. FIXATION DU LONGUEUR DE LA PERCHE

La perche de cette machine peut être modifiée en longueur. Pour fixer la longueur de la perche:

1. Desserrer en tournant dans le sens indiqué par la flèche de déblocage.



2. Allonger ou raccourcir la perche à la longueur désirée.

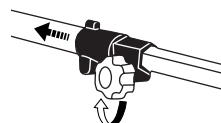

3. Serrer en tournant dans le sens indiqué par la flèche de blocage.



Assurez-vous d'avoir bien serré avant de démarrer la machine.

7.3. AFFUTAGE DE LA CHAÎNE

La chaîne de la tronçonneuse s'émousse selon vous coupez. Si vous notez quelque un de ses symptômes c'est le moment de l'affutage de la chaîne:

- Vous avez besoin d'un effort plus grand pour couper.
- Le trajet de coupe n'est pas droit.
- Les vibrations augmentent.
- Lors de la coupe il est produit de la sciure au lieu de copeaux.

Pour affûter la chaîne suivez les indications dans le paragraphe 8.1.4. "Affûtage de la chaîne".

7.4. COUPE AVEC LA TRONÇONNEUSE

Nous vous recommandons de vous entraîner avec des petites branches dans une position simple, pour acquérir de l'expérience avant de faire des coupes plus compliquées.

Suivez toujours les indications de sécurité de ce manuel.

Pendant la coupe, utilisez la machine avec soin. Faites une petite pression vers le bas pendant vous tenez la machine à plein gaz. Le propre poids de la machine sera suffisant pour faire la coupe. Si la chaîne est bloquée n'essayez pas de tirer la tronçonneuse pendant qu'elle est en marche. Arrêtez la tronçonneuse et utilisez un coin pour libérer la machine.

COUPE D'UNE BRANCHE D'UN ARBRE

Pour couper une branche d'un arbre qui ne touche pas le sol, commencez avec une coupe de ¼ de diamètre de la branche depuis le bas (1) et puis coupez le reste par le haut (2).

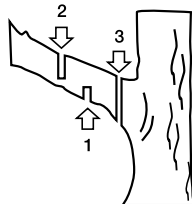

"Coupez les branches longues en plusieurs pièces en commençant par la partie extérieure de la branche (partie la plus éloignée du centre de l'arbre).

Si vous coupez différentes branches d'un arbre, coupez d'abord les branches plus basses pour avoir accès aux branches plus hautes.

Recommandation: Il est convenant de ne pas faire la dernière coupe avec le poids de la branche. Coupez la branche et garder pour la fin la coupe finale "coupe de fin" (3). Entre la dernière coupe "normale" et la "coupe de fin" doit avoir une distance de 5-10 cm. La coupe de fin doit se faire depuis le haut vers le bas, lentement pour éviter que le bois se fendille.

Pour faciliter le travail de coupe, la tête de cette machine peut être tournée. Pour faire pivoter la tête:

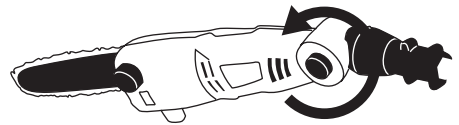
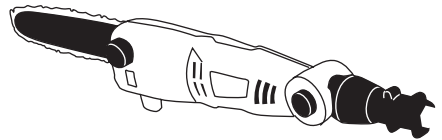

8. ENTRETIEN ET SOIN

Effectuez des inspections périodiques à la machine, à fin d'assurer un bon fonctionnement de la machine. Pour un fonctionnement complet on vous recommande d'amener la machine au SAV.

⚠ Avant de réaliser des opérations d'entretien ou réparations dans la machine assurez-vous de que la machine est débranchée.

⚠ Ne jamais faire des ajustements dans la machine si elle est en marche. Effectuer tout l'entretien de la machine lorsque est fixé sur une surface plate et claire.

⚠ ATTENTION! Ne pas modifier la machine ou les éléments de coupe. Une mauvaise utilisation de ces éléments peut provoquer des BLESSURES GRAVES OU LA MORT.

Ayez la machine nettoyée, spécialement les fenêtres de ventilation du moteur.

Utilisez des accessoires recommandés par notre marque, vu que son utilisation peut provoquer de sérieux endommagements à l'utilisateur, aux personnes à proximité de la machine et à la machine.

⚠ Le retrait des dispositifs de sécurité, un mauvais entretien, la substitution de la barre et/ou chaîne avec des pièces détachées non originales peuvent provoquer des dommages personnels très graves.

8.1. ENTRETIEN APRÈS UTILISATION

Effectuez des inspections périodiques à la machine, à fin d'assurer un bon fonctionnement de la machine. Pour un fonctionnement complet on vous recommande d'amener la machine au SAV.

VERIFICATION GENERAL

Vérifiez l'état du câble électrique en cherchant des signes d'endommagements ou coupures.

Vérifiez le fil et état de la chaîne. Affûtez ou substituez la chaîne si besoin. Il est recommandé que cette opération soit faite par un service technique.

8.1.1. NETTOYER

⚠ Ayez toujours la machine déconnectée lors des tâches d'entretien.

⚠ Attention!: Nettoyez l'application après de son usage. Ne faire pas un nettoyage adéquat peut provoquer des dommages dans la machine et produire

un mauvais fonctionnement. Toujours nettoyer après le travail.

⚠ La chaîne de la machine a des dents très affûtées. Utilisez toujours gants de protection pour ne pas vous couper accidentellement.

N'utilisez pas d'eau pour nettoyer le moteur. Le moteur électrique pourrait s'abîmer.

Nettoyez le châssis de votre machine avec un chiffon humidifié avec de l'eau. Ne jamais utiliser de gazoline, dissolvants, détergents, eau ou n'importe quel liquide pour le nettoyage de la machine.

8.1.2. CONTRÔLE DU CÂBLE ÉLECTRIQUE

Vérifiez la prise et le câble en cherchant des dommages et symptômes de vieillissement.

Si vous découvrez des endommagements, envoyer votre machine à un service technique.

Ne jamais utiliser cette machine avec le câble abîmé.

8.1.3. SORTIE DE L'HUILE DE CHAÎNE

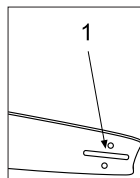

Démontez la barre et vérifiez que l'orifice de lubrification (1) n'est pas bouché.

8.1.4. AFFUTAGE DES DENTS DE COUPE DE LA CHAÎNE

ATTENTION! Une chaîne pas bien affûtée, augmente le risque de rebond de la tronçonneuse, les vibrations augmentent le risque d'accident!.

Pour que la tronçonneuse coupe le bois de façon correcte et sécurisée, ayez les dents de coupe bien affûtées. En plus, les dents de coupe doivent être affûtés si:

- Vous avez besoin d'un effort plus grand pour couper.
- Le trajet de coupe n'est pas droit.
- Les vibrations augmentent.
- Lors de la coupe s'il est produit de la sciure en lieu de copeaux.

N'oubliez pas de porter toujours des gants de sécurité lors de l'affutage de la chaîne. Assurez-vous que la chaîne de la tronçonneuse est fixée de façon sécurisée pendant l'affutage.

Utilisez une lime spéciale pour chaînes de tronçonneuse appropriée pour la chaîne de votre tronçonneuse. Placez la lime dans le tranchant de la dent de coupe entre les points (A) et (B) et poussez vers l'avant en tenant toujours un angle de 30°.

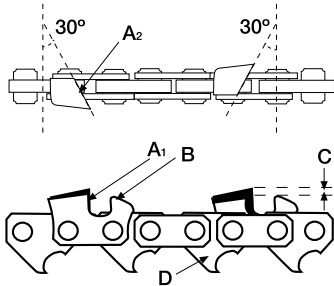

Toujours réalisez l'affutage de toutes les dents d'une face, en affutant avec des mouvements vers l'extérieur et en tenant l'angle de 30°. Quand vous avez finis, changez de côté et répéter l'opération pour l'autre côté.

Vérifiez la hauteur de sécurité (C), cette hauteur doit être de 0,6 mm approx.. Une hauteur (C) trop élevée peut faire que la chaîne "morde" trop, en exigeant un gros effort au moteur et, une hauteur trop petite ne permettra à la chaîne de couper.

Vérifiez la longueur des dents de coupe. Toutes les dents doivent avoir la même longueur. Si besoin, limez les longueurs des dents jusqu'à ce qu'elles aient la même longueur.

8.2. ENTRETIEN PERIODIQUE

Effectuez des inspections périodiques à la machine, à fin d'assurer un bon fonctionnement de la machine. Pour un fonctionnement complet on vous recommande d'amener la machine au SAV.

Toujours utilisez des pièces détachées adéquates, a fin d'obtenir un rendement approprié du produit et éviter des dommages et risques à la machine et à l'utilisateur.

L'utilisation des pièces détachées, non originales, peuvent provoquer risque d'accident, dommages personnels et rupture de la machine.

8.2.1. CONDUITS D'AÉRATION DU MOTEUR

Éliminer la saleté des conduits d'aération, pour ne pas abîmer le moteur et pour éviter un possible incendie.

8.2.2. ENTRETIEN DU GUIDE DE LA CHAÎNE

Inversez régulièrement, la barre de la tronçonneuse pour éviter une usure d'un seul côté. Le guide doit tenir toujours son profil. Vérifiez que celui, tient l'épaisseur contant dans toute la barre. Remplacez la barre si besoin.

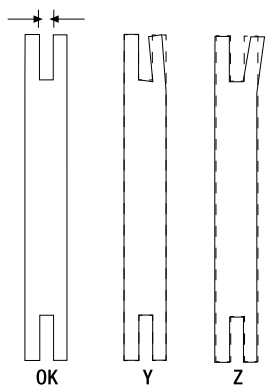

Vérifiez qu'il n'a pas de fissures, le niveau de jeu du roulement. Si vous notez que le jeu est important, un dommage ou fissure, remplacez-le.

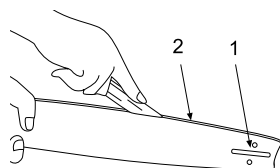

8.2.3. PIGNON D'ENTRAÎNEMENT

Le pignon d'entraînement est soumis à l'usure élevée. Vérifiez le pignon d'entraînement et, si vous détectez des gros signes d'usure ou de perte de matériel dans une dent, envoyez votre machine au service technique pour le remplacer.

9. RESOLUTION DES PANNES

Selon les symptômes que vous observez il est possible de détecter la cause probable et résoudre le problème.

ERREUR	CAUSE	ACTION
Le moteur ne démarre pas	La machine n'est pas branchée	Branchez la machine à la prise
	Prise en mauvaise état	Essayez dans une autre prise. Si la machine ne démarre pas, porter la machine au service technique.
	Câble abîmé	Allez au SAV
	Interrupteur abîmé	Allez au SAV
La machine fonctionne par intermittence	Câble abîmé	Vérifiez la rallonge et remplacez la si nécessaire.
	Câble interne abîmé	Allez au SAV
	Prise en mauvaise état	
Trop des bruits et vibrations	Lame cassée ou vrillée	Allez au SAV
	Problème moteur	Allez au SAV

Pour localiser le service après-vente le plus proche dans votre région, contactez votre point de vente.

10. TRANSPORT

Avant de transporter la tronçonneuse, débranchez la machine.

Tenez la machine par la poignée avant avec la machine débranchée et les parties de votre corps éloignées. Quand vous transportez ou stockez la machine, couvrez toujours l'outil de coupe avec le fourreau. Une bonne manipulation de la machine réduira la probabilité de contact accidentel avec l'outil de coupe.

Si vous allez transporter la machine par véhicule, fixez-la fermement pour quelle ne glisse ou bascule pas.

11. STOCKAGE

Stockez la machine dans un lieu où les températures ne soit pas inférieure à 0°C et pas supérieure à 45°C.

Avant de stocker la machine suivez les points du chapitre d'entretien.

Toujours stockez la machine avec la lame dans le fourreau.

Débranchez la prise de courant avant de stocker la machine.

La machine, doit être rangée dans un endroit propre, sur une surface plane.

12. RECYCLAGE

Débarressez-vous de votre appareil de façon écologique. On ne doit pas se débarrasser de nos machines avec des déchets domestiques. Les composants en plastique et métal peuvent être reclassés selon leur nature et recyclés.



Les matériels utilisés pour l'emballage de cette machine sont recyclables. S'il vous plaît, ne jetez pas les emballages avec les déchets domestiques. Jetez ces emballages dans un lieu officiel de recyclage.



13. GARANTIE

13.1. PÉRIODE DE GARANTIE

- La période de garantie (Loi 1999/44 CE) conformément aux termes décrits ci-dessous est de 2 ans à compter de la date d'achat, en ce qui concerne les pièces et la main d'œuvre, contre les défauts de fabrication et de matériel.

13.2. EXCLUSIONS

La garantie Garland ne couvre pas :

- L'usure naturelle due à l'utilisation.
- Mauvais usage, utilisation inappropriée de la machine.
- Dommages provoqués par une intervention réalisée par du personnel non autorisé par Garland ou utilisation de pièces de rechanges pas d'origines.

13.3. TERRITOIRE

- La garantie Garland assure une couverture de service sur tout le territoire national.

13.4. EN CAS D'INCIDENT

- La garantie doit être correctement remplie contenant toutes les données requises et accompagnée d'une facture ou ticket d'achat de l'établissement du vendeur.

ATTENTION! ⚠

AFIN DE GARANTIR UN FONCTIONNEMENT ET UNE SÉCURITÉ MAXIMALE, NOUS VOUS PRIONS DE LIRE ATTENTIVEMENT LE MANUEL D'INSTRUCTIONS AVANT L'UTILISATION DE CETTE MACHINE.

DÉCLARATION DE CONFORMITÉ (CE)

Le signataire ci-dessous, Juan Palacios, autorisé par Glasswelt S.L., dont l'adresse est C/ La Fragua 22, 28933, Móstoles, España, déclare que les machines Garland modèles Bulk 298 OFE-V19 avec numéro de série de l'année 2018 en avant (l'année de fabrication est clairement indiqué sur la plaque d'identification de la machine suivi du numéro de série) et dont la fonction est "Outil motorisé conçu pour couper du bois à l'aide d'une scie à chaîne, consistant en une machine monobloc comprenant des poignées, un moteur et un outil de coupe, et conçue pour être manipulée à deux mains.", respectent toutes les conditions de la Directive 2006/42/CE du Parlement européen et du Conseil du 17 mai 2006 relative aux machines et modifiant la directive 95/16/CE

Ces machines respectent aussi les conditions des directives communautaires suivantes:

- DIRECTIVE 2014/30/UE DU PARLEMENT EUROPÉEN ET DU CONSEIL du 26 février 2014 relative à l'harmonisation des législations des États membres concernant la compatibilité électromagnétique (refonte)
- Directive 2005/88/CE du Parlement européen et du Conseil du 14 décembre 2005 modifiant la directive 2000/14/CE concernant le rapprochement des législations des États membres relatives aux émissions sonores dans l'environnement des matériels destinés à être utilisés à l'extérieur des bâtiments
- DIRECTIVE 2014/35/UE DU PARLEMENT EUROPÉEN ET DU CONSEIL du 26 février 2014 relative à l'harmonisation des législations des États membres concernant la mise à disposition sur le marché du matériel électrique destiné à être employé dans certaines limites de tension
- Norme harmonisée:
EN 60745-1:2006 4Ed
EN ISO 11680-1A:2011
EN 55014-1 :2017
EN 55014-2:2015
EN 61000-3-2:2014
EN 61000-3-3:2013

Puissance maximale (kW)	0,75
Niveau de puissance acoustique mesuré dB(A)	100,3
Niveau de puissance acoustique garanti dB(A) (K= 3)	104



Juan Palacios
Chef Produits
Móstoles 01/10/2018

INDICE

1. Introduzione	78
2. Norme e misura di sicurezza	79
3. Segnali di avvertenza	87
4. Simboli posti sulla macchina	87
5. Descrizione della macchina	88
6. Istruzioni per la messa in moto	90
7. Utilizzo della macchina	93
8. Manutenzione e assistenza	96
9. Localizzazione e identificazione dei quasi	100
10. Trasporto	101
11. Magazzinaggio	101
12. Informazioni sullo smaltimento e il riciclaggio dell'attrezzatura	101
13. Condizioni di garanzia	102
Dichiarazione di conformità	103

TRADUZIONE DELLE ISTRUZIONI ORIGINALI

Ref.:GMSBULK2980FEV19M1018V1

DATA DI PUBBLICAZIONE: 31/10/2018

DATA DI REVISIONE: 02/11/2018

1. INTRODUZIONE

Vi ringraziamo per l'acquisto di questa macchina Garland. Siamo sicuri che apprezzerete la qualità e le prestazioni della macchina, che vi renderà agevole il lavoro per un lungo periodo di tempo. La presente macchina dispone della più completa e professionale rete di assistenza tecnica a cui rivolgersi per la manutenzione, la risoluzione dei problemi, e per l'acquisto dei pezzi di ricambio e / o degli accessori.



ATTENZIONE! Prestate molta attenzione a tutte le istruzioni e avvertenze di sicurezza. La mancata osservazione delle norme qui di seguito elencate può provocare - come conseguenza - scossa elettrica, incendio e/o serio infortunio.

 Questa macchina è stata studiata per la pota di alberi(rami in altura). Utilizzare questa macchina solo per questo scopo. Non utilizzare la macchina per tagliare alberi, tagliare legna o prodotti che non siano di legno.

 Utilizzate l'elettrosega esclusivamente per segare legno. E' pertanto vietato l'utilizzo della elettrosega per il taglio di materie plastiche, mattoni o materiali da costruzione diversi dal legno. L'utilizzo della macchina per operazioni diverse da quelle previste rischia di provocare situazioni di pericolo. Il costruttore non risponde dei danni provocati a causa di un utilizzo inadeguato o scorretto dell'elettrotensile.

Per evitare un uso improprio della macchina, prima del primo utilizzo leggete attentamente le istruzioni del manuale. Tutte le informazioni contenute in esso sono rilevanti per la vostra sicurezza personale e di quella delle persone, animali o cose presenti nelle vicinanze. Per qualsiasi chiarimento riguardante le informazioni contenute in questo manuale vi

preghiamo di rivolgervi ad un professionista o di andare dal punto vendita presso il quale avete acquistato la macchina.

 Conservate tutte le avvertenze e le istruzioni per vostra referenza futura. Se in futuro pensate di vendere la macchina, al nuovo proprietario non dimenticate di consegnare anche il manuale.

L'espressione "elettroutensile" - che compare nelle avvertenze - si riferisce alla vostra elettrosega collegata alla rete elettrica.

L'espressione "Interruttore in posizione Aperto" che compare nelle istruzioni significa che la macchina spenta, mentre l'espressione "Interruttore in posizione Chiuso" significa che la macchina è collegata/accesa.

Ricordate che l'utente è responsabile per incidenti e danni a se stesso, a terzi e cose. In caso di incidenti e danni personali, a terzi o cose le responsabilità ricadono sull'utilizzatore. Il fabbricante non sarà ritenuto in alcun modo responsabile di eventuali danni causati da abuso o uso improprio della macchina.

2. NORME E MISURA DI SICUREZZA

 Per evitare un uso improprio della macchina, prima del primo utilizzo leggete attentamente le istruzioni del manuale. Tutte le informazioni contenute in esso sono rilevanti per la vostra sicurezza personale e di quella delle persone, animali o cose presenti nelle vicinanze. Per qualsiasi chiarimento riguardante le informazioni contenute in questo manuale vi preghiamo di rivolgervi ad un professionista o di andare dal punto vendita presso il quale avete acquistato la macchina.

Il seguente elenco di pericoli e precauzioni include le situazioni più probabili che si possono verificare nell'uso di questa macchina. Se siete in una situazione non descritta in questo manuale è necessario il buon senso, cercando di far funzionare la macchina nella maniera più sicura possibile o, se vedete pericolo, non utilizzare la macchina.

2.1. UTILIZZATORI

La presente macchina è stata progettata per essere utilizzata da persone adulte, le quali hanno letto e ben compreso ogni istruzione.

 **Attenzione!** Non permettere mai che persone minori di età utilizzino questa macchina.

 **Attenzione!** Non permettere mai a persone che non hanno ben compreso le istruzioni l'utilizzo di questa macchina.

Prima dell'utilizzo cercate di familiarizzare con la macchina, assicurandovi di conoscere esattamente dove si trovano i comandi, i dispositivi di sicurezza e il modo in cui vanno utilizzati. Se siete un utente inesperto, vi raccomandiamo di eseguire compiti semplici e, se possibile, sotto la supervisione da una persona esperta.

 **Attenzione!** Prestate la macchina solamente a persone che hanno familiarità con questo tipo di elettroutensile e che sanno come utilizzarlo. All'utilizzatore prestate sempre, assieme alla macchina, il manuale d'istruzioni in modo che lo possa leggere attentamente e ben comprendere.

2.2. SICUREZZA PERSONALE

Siate vigili, fate attenzione a ciò che state facendo e usate sempre il buon senso durante l'utilizzo.

Evitate un avvio accidentale della macchina. Assicuratevi che l'interruttore sia in posizione "aperto" prima di collegare alla rete, prendere o trasportare l'apparecchio. Trasportare elettrotensili con il dito posto sull'interruttore o collegarle con l'interruttore in posizione "chiuso" può compromettere la vostra sicurezza e causare incidenti.

E' vietato utilizzare la macchina quando siete stanchi o sotto l'effetto di droghe, alcol o farmaci. Un semplice attimo di distrazione durante l'utilizzo può causare gravi lesioni personali.

Non utilizzare la macchina se qualche componente è danneggiato.

Non utilizzare mai la macchina con protezioni difettose, o senza dispositivi di sicurezza.

Prima di avviare l'unità rimuovete tutte le chiavi o gli utensili manuali sia dalla macchina che dall'area di lavoro. Una chiave o un attrezzo lasciato vicino alla macchina rischia di venire a contatto e scagliato da una delle parti mobili della macchina verso cose o persone causando infortunio.

Mantenere basso il rischio. Tenete i piedi ben saldi a terra e mantenete l'equilibrio in ogni momento. Mantenete sempre un appoggio appropriato dei piedi e fate funzionare la elettrosega solo quando vi trovate in piedi su di una superficie fissa, piana e sicura. Superfici scivolose o instabili, come per esempio le scale, possono causare la perdita di equilibrio o del controllo dell'elettrosega.

Quando l' elettrosega è in moto mantenete tutte le parti del corpo lontane dalla catena. Prima dell'avvio, assicuratevi che la catena non sia a contatto con nessun oggetto. Mentre la catena è in movimento anche un semplice attimo di disattenzione può causare l'impigliamento dei vostri vestiti o di altre

parti all'interno dell'elettrosega; inoltre si corre il rischio che voi stessi veniate feriti dalla catena dell'elettrotensile.

Tenere sempre in mano l'elettrosega con la mano destra sulla maniglia posteriore e la mano sinistra sulla maniglia frontale. Tenere l'elettrosega con le mani invertite aumenta il rischio di di lesioni personali e pertanto è vietato.

Verificate lo stato dell'albero per evitare che rami secchi vi possano colpire nella loro caduta mentre state effettuando il taglio.

Quando si taglia un ramo in tensione, state attenti al rischio del ritorno elastico. Quando a causa della tensione le fibre del legno vengono rilasciate, il ramo, con un effetto a molla rischia di colpire l'operatore e / o di portare l' elettrosega fuori controllo.

Prestate sempre estrema attenzione nel taglio di erbacce e arbusti giovani. Materiali minuti rischiano infatti di inceppare l' elettrosega e di venire scagliati contro di voi, oppure rischiano di farvi perdere l'equilibrio sotto l'effetto di trazione.

Prestate particolare attenzione quando tagliate legna che si scheggia. I trucioli prodotti rischiano di volare via in ogni direzione. Rischio di lesioni.

Se siete un principiante si consiglia una minima pratica di esercizio tagliando tronchi su di un apposito cavalletto o forcella.

Prima di lasciare incustodita la macchina, spegnetela sempre, attendete il completo arresto della lama, scollegare l'apparecchio dalla presa elettrica.

Maneggiate l'elettrosega mediante l'impugnatura anteriore, con la macchina spenta e a distanza di sicurezza dalle parti del corpo. Quando trasportate o

stoccate l'elettrosega, coprite sempre la barra di guida con il coperchio. Il corretto utilizzo dell'elettrosega riduce la probabilità di contatto accidentale con la catena in movimento.

Non tentate di rimuovere il materiale tagliato dell'area di lavoro o degli utensili quando le parti da taglio sono ancora in movimento. Accertatevi che la macchina risulti spenta quando effettuate lavori di pulizia da detriti.

Mai maneggiare la macchina dal dispositivo di taglio. La lama ha bordi taglienti che possono ferire.

Conservate gli utensili elettrici inutilizzati fuori dalla portata dei bambini.

2.2.1. VESTITI DE LAVORO E ATTREZZATURA DI SICUREZZA



Vestite correttamente. Non indossate abiti sciolti o gioielli. Mantenete i vostri capelli, i vostri abiti e i guanti lontano dalle parti mobili della macchina. Vestiti sciolti, gioielli o capelli lunghi rischiano di impigliarsi all'interno delle parti in movimento della macchina.

Per prevenire lesioni sono raccomandate in aggiunta di indossare:



- Occhiali di sicurezza.

- Proezioni pell'udito.



- Guanti di sicurezza.

- Stivali antiscivolo.



- Pantaloni lunghi.

L'uso di indumenti e dispositivi di sicurezza supplementare di ridurre il rischio di lesioni personali.

Il rumore prodotto da questa macchina può danneggiare l'udito. Usate quindi apposite protezioni

dell'udito per le orecchie. Se si lavora regolarmente con la macchina, recatevi con regolarità in visita da un medico per controllare lo stato del vostro udito.

 **Attenzione:** Quando indossate le protezioni per l'udito prestate maggiore attenzione ai segnali visivi, dato che la vostra capacità di udire risulterà più debole.

Si consiglia di portare:

- Strumenti.
- La marcatura del nastro per l'area di lavoro.
- Cellulare (Per l'uso in caso di emergenza).

2.2.2. VIBRAZIONI

 L'utilizzo prolungato di questa macchina espone l'utente vibrazioni che possono provocare la sindrome delle "mani bianche" (fenómeno di Raynaud). Questa sindrome riduce la sensibilità al tatto delle mani e la capacità di regolare la temperatura, generando un intorpidimento delle dita e una sensazione di bruciore. Questa patologia può causare problemi alle articolazioni nervose e di circolazione, e anche necrosi alle mani

Un elevato livello di vibrazione e lunghi periodi di esposizione sono i fattori che contribuiscono al malattia/fenomeno delle mani bianche. Per ridurre il rischio è necessario considerare queste raccomandazioni:

- Indossate sempre guanti da lavoro.
- Assicuratevi di mantenere sempre le mani calde
- Assicuratevi che la catena sia sempre ben affilata
- Fate pause frequenti.
- Tenere sempre la macchina ben calda mediante le impegnature.

Se trovate alcuni dei sintomi della malattia di dito bianco consultare immediatamente il medico.

2.3. SICUREZZA NELL'AREA LAVORO



È vietato utilizzare la macchina in ambienti esplosivi e in presenza di liquidi, gas e polveri infiammabili. Le macchine elettriche producono scintille che rischiano di infiammare la polvere o il gas.



L'area attorno alla macchina - in un raggio di 15 metri dal punto in cui si sta lavorando - va considerata zona di rischio, nella quale pertanto non dovrà esser consentito l'accesso a nessuno mentre la macchina è in funzione (Zona di sicurezza). Laddove necessario, utilizzate corde e segnali di avvertimento in modo da segnalare la zona di sicurezza.

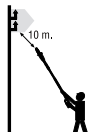

Mantenere una distanza minima di 10 metri dalle linee che portano corrente. Pericolo di morte per scossa elettrica.

Tenersi lontano dalla portata di bambini e di persone estranee durante l'utilizzo. Eventuali distrazioni possono comportare la perdita di controllo. Controllate che nell'area di lavoro non entrino bambini, estranei o animali.

Nel caso in cui il lavoro debba essere eseguito contemporaneamente da due o più persone, prima verificate sempre la presenza e la posizione degli altri operatori in modo da mantenere una distanza sufficiente tra ogni persona e tale da garantire la sicurezza.

Vietato utilizzare la macchina di notte, in caso di nebbia o in condizioni di visibilità ridotta tali per cui non si può vedere chiaramente l'area di lavoro.

Mantenete l'area di lavoro pulita e lavorate con una buona illuminazione. Le aree in disordine e scarsamente illuminate possono provocare incidenti.

2.4. SICUREZZA ELETTRICA

Questa macchina può essere collegata solo ad una corrente alternata di 230V/50Hz.

Mai tagliare il cavo. Vi è rischio di scossa elettrica e di danni alla macchina.

La spina elettrica della macchina deve potersi collegare alla presa di corrente. Non cambiate la spina per nessun motivo. Spine e prese conformi ridurranno il rischio di scossa elettrica.

Evitate il contatto del corpo con superfici messe a terra come tubi, radiatori, fornelli elettrici e frigoriferi. Vi è un aumento del rischio di scosse elettriche se il vostro corpo è posto a terra.

Non esporre questa unità alla pioggia o all'umidità. L'acqua entrante nella macchina aumenta il rischio di scossa elettrica.

È severamente vietato toccare le prese o i cavi elettrici con le mani bagnate.

Non abusate del cavo. Non utilizzare il cavo per il trasporto, il sollevamento o lo scollegamento dell'unità. Tenete il cavo lontano dal calore, dall'olio, da bordi taglienti o parti mobili. I cavi danneggiati o aggrovigliati aumentano il rischio di scossa elettrica.

Non usate mai una presa o un cavo di prolunga danneggiato che non soddisfano le normative o i requisiti di questa unità. Quando si utilizza un cavo di prolunga, assicuratevi di avere una sezione minima di 1,5 mm² e che il cavo sia idoneo all'uso esterno. Utilizzando una prolunga adatta per l'impiego all'esterno si riduce il rischio di scossa elettrica.

La sostituzione della spina o del cavo di alimentazione deve sempre essere effettuata dal fabbricante o dal suo personale di servizio tecnico.

Si raccomanda di collegare la macchina ad un dispositivo di corrente residua la cui corrente di scarico non sia superiore ai 30mA.

Non usate mai una presa o un cavo di prolunga danneggiato che non soddisfano le normative o i requisiti di questa unità.

Disponete la prolunga in maniera tale da non farlo impigliare sui rami o altri ostacoli e in un modo che non attraversi la zona di lavoro. Il cavo di prolunga deve trovarsi sempre alle spalle dell'operatore.

Tenere sempre il cavo di prolunga sul gancio che esiste nella macchina.

Il cavo elettrico va sempre tenuto lontano dagli utensili da taglio.

Non utilizzare la macchina se l'interruttore di accensione non funziona correttamente. Qualsiasi macchina elettrica non più controllabile con l'interruttore risulta pericolosa e va assolutamente riparata.

Scollegate sempre la spina dalla presa prima di intervenire sulla macchina, e maneggiatela solo quando è scollegata.

2.5. SICUREZZA NELL'USO DI OLIO

 **IMPORTANTE:** Il olio utilizzato per la macchina è altamente infiammabile. Se il carburante o la macchina dovessero infiammarsi, spegnete il fuoco con un estintore a polvere secca.

 Evitare sempre il contatto con gli occhi di benzina o di olio. Se l'olio vanno a contatto con gli occhi, lavate

immediatamente con acqua pulita. Se poi sentite gli occhi irritati, consultate immediatamente un medico.





E' severamente vietato fumare durante l'utilizzo d'olio, nè avvicinare fiamme libere o oggetti caldi.

Assicurarsi che il tappo della benzina sia correttamente chiuso durante l'utilizzo della macchina. Assicurarsi di chiudere correttamente il tappo della benzina dopo il rifornimento.

Conservare sempre il carburante in contenitori omologati che rispettano la normativa europea.

2.6. USO E MANUTENZIONE DELLA MACCHINA

 Questa macchina è stata studiata per la pota di alberi (rami in altura). Utilizzare questa macchina solo per questo scopo. Non utilizzare la macchina per tagliare alberi, tagliare legna o prodotti che non siano di legno. Tagliate solamente il legno.

 Utilizzate l'elettrosega esclusivamente per segare legno. E' pertanto vietato l'utilizzo della elettrosega per il taglio di materie plastiche, mattoni o materiali da costruzione diversi dal legno. L'utilizzo della macchina per operazioni diverse da quelle previste rischia di provocare situazioni di pericolo. Il costruttore non risponde dei danni provocati a causa di un utilizzo inadeguato o scorretto dell'elettrotensile.

Usare questa macchina, gli accessori, gli attrezzi etc. in base a queste istruzioni e nella maniera prevista, tenendo in considerazione le condizioni di lavoro e il lavoro da svolgere. L'utilizzo della macchina per applicazioni diverse da quelle previste può provocare una situazione di pericolo.

Verificate che tutti i componenti di sicurezza siano installati e risultino in buone condizioni.

Il fabbricante non sarà ritenuto in alcun modo responsabile di eventuali danni causati da abuso o uso improprio della macchina.

La lama risulta alquanto affilata. Se non seguite attentamente le istruzioni può provocare gravi danni.

Mantenere il corpo lontano dall'utensile da taglio durante l'utilizzo della macchina.

Non forzare la macchina. Utilizzatela bensì per l'applicazione più appropriata. L'utilizzo corretto della macchina - basato sul tipo di lavoro da realizzare - vi permetterà di lavorare meglio e in maniera più sicura.

Non utilizzare la macchina se l'interruttore di accensione non funziona correttamente. Qualsiasi macchina non più controllabile con l'interruttore risulta pericolosa e va assolutamente riparata.

Mantenete l'unità in buono stato. Verificate che le parti mobili non risultino disallineate o bloccate, che non ci siano parti rotte o altre condizioni che possono influire negativamente sul funzionamento della macchina. Ogniqualvolta che la macchina risulti danneggiata, fatela riparare prima dell'uso. Molti incidenti sono causati da una scarsa manutenzione dell'attrezzatura.

Se l'utensile da taglio incontra un elemento strano durante il funzionamento arrestare, scollegare la macchina dalla rete elettrica ed esaminare prima di continuare. Se si notano segni di danneggiamento prendere la macchina per il servizio.

Tenete gli utensili da taglio sempre affilati e puliti. Gli strumenti di taglio correttamente mantenuti tendono a incepparsi di meno e sono più facili da controllare.

Seguite le istruzioni relative alla lubrificazione, alla tensione di serraggio e agli accessori di ricambio della

catena. Una catena - la cui tensione e lubrificazione non siano adeguate - può rompersi e far aumentare il rischio di rinculo.

Mantenete le impugnature della macchina asciutte e pulite. Impugnature grasse o oleose risultano scivolose e possono causare la perdita di controllo dell'elettro utensile.

Spegnerne e scollegare la macchina, e assicurarsi che l'utensile da taglio si arresta prima di effettuare qualsiasi regolazione, di sostituire pezzi di ricambio, pulizia della macchina, trasporto o stoccaggio dalla macchina. Tali misure di sicurezza preventive riducono il rischio di avviamento accidentale della macchina.

Scollegate sempre la spina dalla presa prima di intervenire sulla macchina, e maneggiatela solo quando è scollegata.

2.6.1. FORZE ACCIDENTALI MENTRE SI LAVORA CON L' ELETTOSEGA

 **Mantenete sempre alta l'attenzione mentre operate con l' elettrosegga, restando pronti a possibili forze di reazione accidentali. Tali forze di reazione che si possono verificare in una elettrosegga sono il rimbalzo e il rinculo. Queste forze possono complicare il lavoro dell'utilizzatore e generare situazioni di pericolo.**

2.6.1.1. RIMBALZO

In alcuni casi il contatto della punta della barra di guida può causare una reazione opposta improvvisa, che spinge la barra in alto ed indietro verso l'operatore. Tale reazione viene definita RIMBALZO. È possibile produrre che si produca un rimbalzo dell'elettrosegga se si tocca un qualsiasi oggetto con la punta della barra mentre la macchina è in funzione. Il contatto della catena all'estremità della barra può causare una forza di reazione inaspettata che può

spingere la punta della barra verso l'alto; si genera così un movimento di rotazione dell'elettrosega che rischia di colpire l'utilizzatore con la barra.

Questa reazione può portare alla perdita di controllo dell'elettrotensile e causare gravi infortuni.

2.6.1.2. STRAPPO IN AVANTI

Il rinculo può accadere quando la punta della barra di guida tocca un oggetto, o quando la catena si blocca e si incastra nel legno della sezione trasversale del taglio. Si può verificare uno "strappo in avanti" quando la catena si arresta bruscamente a causa dell'aggancio (nella zona di taglio) di un corpo estraneo che si trova nel legno o perché non si sta tagliando nella maniera corretta. La catena, arrestandosi, spinge in avanti l'elettrosega che (se non è correttamente fissata su di un ramo o di un albero mediante un gancio) produce uno strappo inatteso: ciò può causare la perdita di controllo da parte dell'utilizzatore dell'elettrosega, che rischia di cadere in avanti e di infortunarsi seriamente.

2.6.1.3. RINCULO

L'inzeppamento della catena dell'elettrosega sulla parte superiore della lama può spingere rapidamente la barra di guida contro l'operatore. La catena, arrestandosi, spinge indietro (rinculo) l'elettrosega che, se non risulta correttamente fissata sul ramo di un albero tramite un gancio, produce una spinta inaspettata che può causare la perdita di controllo dell'elettrosega da parte dell'utente, che rischia di cadere all'indietro e provocarsi gravi lesioni alla schiena.

Ognuna di queste reazioni può causare la perdita di controllo dell'elettrosega, e ciò può comportare gravi infortuni fisici. Non fate quindi affidamento unicamente ai dispositivi di sicurezza installati nella macchina. L'utilizzatore dell'elettrosega è tenuto ad

adottare misure per eliminare il rischio di incidente o infortunio durante il lavoro di taglio.

Tali forze di reazione sono dovute da un uso improprio dell'elettrotensile e/o da procedure o da condizioni di funzionamento non corrette che possono essere evitate seguendo le opportune precauzioni elencate qui di seguito:

- Tenere saldamente l'elettrosega con entrambe le mani stringendo con i pollici e le dita le maniglie della sega; posizionate corpo e braccia in modo da poter far fronte alle forze di reazione. Queste forze possono essere controllate dall'operatore, purché siano prese opportune precauzioni.
- Non estendere le braccia troppo lontano e non tagliare sopra dell'altezza delle spalle. Questo aiuta a prevenire il contatto accidentale della punta e permette un migliore controllo dell'elettrosega in situazioni impreviste.
- Utilizzate solo barre di guida e catene di ricambio specificate dal produttore. Le barre di guida e le catene di ricambio non corrette possono portare alla rottura della catena e / o al rinculo.
- Per l'affilatura e la manutenzione della catena dell'elettrosega seguite le istruzioni del produttore. Una diminuzione del livello del calibro di profondità può portare ad un aumento dei rinculi.
- Monitorate sempre la posizione della punta della barra della catena.
- Prestate attenzione affinché la punta della barra non tocchi nessun oggetto.
- Vietato tagliare i rami con la punta della barra.

- Assicuratevi che non ci siano chiodi o pezzi di metallo nella zona di taglio e prestate particolare attenzione ai chiodi o pezzi di ferro che possono esserci intorno alla zona di taglio. Fate attenzione anche quando si tagliano i legni duri in cui la catena rischia di essere agganciata, causando il blocco della catena e producendo il rinculo.
- Iniziate a tagliare a tutto gas e mantenete sempre la macchina alla massima velocità durante la fase di taglio.
- Tagliare soltanto un ramo o un pezzo di legno alla volta.
- Fate molta attenzione quando inserite la catena dell' elettrosega per all'interno di un taglio già iniziato.
- E' vietato realizzare tagli con l' elettrosega fino a quando non avete acquisito familiarità con la tecnica di taglio.
- Non eseguite nessun taglio su rami o pezzi di legno che rischiano di cambiare posizione durante il taglio o che possono arrestare il taglio mentre lo state effettuando.
- Mantenete la catena in buone condizioni.
- Operate solo se la catena risulta ben affilata e correttamente tensionata.
- Non esponetevi mai lungo il piano di taglio dell'elettrosega.

ricambio identici. Ciò garantirà la sicurezza del vostro attrezzo.

2.7. ASSISTENZA

Si prega di far esaminare periodicamente il vostro elettrotensile presso un servizio di assistenza specializzato, impiegando unicamente pezzi di

3. SEGNALI DI AVVERTENZA

I segnali sulle etichette di avvertenza che compaiono su questa macchina e / o nel manuale descrivono le informazioni necessarie per un suo utilizzo sicuro.



Pericolo e attenzione.



Leggere il manuale di istruzioni e seguire le istruzioni e le avvertenze di sicurezza.



Indossare stivali antiscivolo.



Indossare guanti di sicurezza.



Indossare protezioni per le orecchie, occhiali e casco.



Indossare indumenti di sicurezza che siano aderenti al corpo, come pantaloni di protezione contro il taglio.



Mantenere le persone non autorizzate lontane dalla zona di lavoro.



Non utilizzare la macchina in caso di maltempo. Non esporre alla pioggia.



Scollegare la macchina prima di effettuare qualsiasi operazione sulla macchina.



Smaltite il vostro apparecchio in maniera ecologica. E' vietato smaltire gli elettrotensili insieme ai rifiuti domestici.



Tenere i piedi, mani e abiti lontani dalle lame di taglio.



Classe di protezione II.



Conforme alle direttive CE.



Livello di potenza sonora garantito Lwa, dB(A).

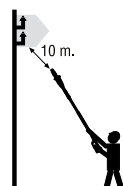

Mantenere una distanza minima di 10 metri dalle linee che portano corrente. Pericolo di morte per scossa elettrica.

4. SIMBOLI POSTI SULLA MACCHINA

Per garantire un utilizzo sicuro e una buona manutenzione, sulla macchina sono presenti i seguenti simboli.



Serbatoio di olio della catena.

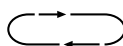

Senso di rotazione della catena.

MIN

MIN: Livello minimo d'olio.



Collare di regolazione telescopica: Rotazione per sbloccare.



Collare di regolazione telescopica: Rotazione per bloccare.

5. DESCRIZIONE DELLA MACCHINA

5.1. CONDIZIONI DI UTILIZZO

⚠ Questa macchina è stata studiata per la pota di alberi(rami in altura). Utilizzare questa macchina solo per questo scopo. Non utilizzare la macchina per tagliare alberi, tagliare legna o prodotti che non siano di legno. Tagliate solamente il legno. Non utilizzate l'elettrosega per altri scopi non previsti. Pertanto: non utilizzate l'elettrosega per tagliare materiali plastici, mattoni o materiali di costruzione differenti dal legno. L'uso di questa macchina per operazioni diverse da quelle previste può comportare situazioni di pericolo. Utilizzare la macchina all'esterno, in ambiente asciutto e a temperature comprese tra 5°C e 45°C.

Ricordate che l'utente è responsabile per incidenti e danni a se stesso, a terzi e cose. In caso di incidenti e danni personali, a terzi o cose le responsabilità ricadono sull'utilizzatore. Il fabbricante non sarà ritenuto in alcun modo responsabile di eventuali danni causati da abuso o uso improprio della macchina.

5.2. DESCRIZIONE DEL PRODOTTO

- | | |
|-----------------------------------|--|
| 1. Impugnatura posteriore | 9. Cavo di alimentazione elettrica |
| 2. Pertica | 10. Interruttore ON / OFF |
| 3. Catena di taglio | 11. Tappo del serbatoio dell'olio |
| 4. Dado di bloccaggio della barra | 12. Livello dell'olio |
| 5. Protezione della barra | 13. Tenditore della catena |
| 6. Barra | 14. Motore elettrico |
| 7. Gancio per cavo | 15. Pulsante di sgancio di sicurezza |
| 8. Artiglio | 16. Regolazione telescopica |
| | 17. Sblocco Interruttore girare la testa |

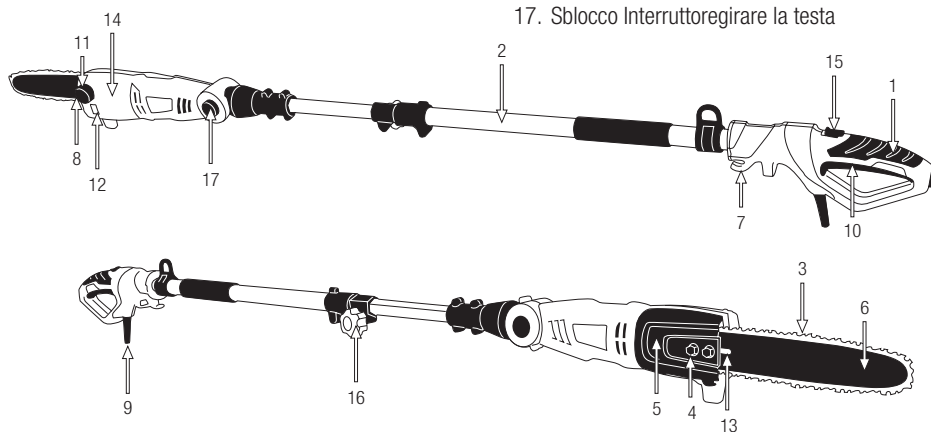

Le foto e i disegni riportati nel presente manuale sono puramente indicativi e potrebbero non corrispondere al prodotto reale.

5.3. CARATTERISTICHE TECNICHE

Descrizione	Motosegna telescopica
Segna	Garland
Modello	BULK 298 OFE-V19
Motore	Eléctrico
Tipo de motor	230-240V ~ 50Hz
Potenza (W)	750
Classe di protezione <input type="checkbox"/>	II
Grado di protezione	IPX0
Velocità massima del motore (min ⁻¹)	2.700
Capacità serbatoio olio (cm ³)	120
Lunghezza di taglio (")	10
Lunghezza di taglio utilizzabile (cm)	25
Passo catena	3/8"
Spessore della catena	0.050"
Tipo di barra	Pignone alla fine
Pignone	7 x3/8" 0.050"
Livello di pressione sonora nella posizione de l'operatore LpA (dB(A))	88,7
Livello di potenza sonora misurata LwA (dB(A))	100,3
Livello di potenza sonora garantito LwA (dB(A))	104
Livello di vibrazioni sull'impugnatura anteriore (m/s ²)	2,134
Livello di vibrazione sull'impugnatura posteriore (m/s ²)	1,353
Peso (kg)	3,8

Le caratteristiche tecniche sono soggette a modifiche senza preavviso.

6. ISTRUZIONI PER LA MESSA IN MOTO

6.1. DISIMBALLAGGIO E LISTA DELLE PARTI

La macchina include le seguenti parti, che potete trovare all'interno della scatola:

- Motore
- Pertica
- Barra della catena
- Catena
- Fodera della barra
- Cintura di sostegno
- Utensile
- Manuale di istruzioni

Rimuovere con cautela tutti gli elementi dalla scatola e assicurarsi che tutti gli elementi elencati siano presenti.

controllare il prodotto con attenzione per assicurarsi non vi siano componenti danneggiati. Se una qualsiasi parte risulta danneggiata o manca qualche componente, non utilizzare la macchina prima di aver risolto il problema. L'utilizzo della macchina in queste condizioni può causare scosse elettriche, incendi e / o lesioni gravi!

6.2. COLLEGAMENTO MOTORE PERTICA



1.

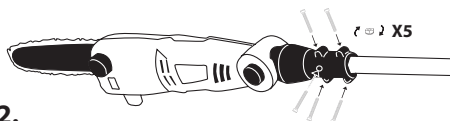

2.

6.2. INSTALLAZIONE DELLA BARRA E DELLA CATENA

⚠ La catena dell' elettrosegga possiede denti molto affilati. Usate sempre guanti protettivi per evitare di tagliarvi accidentalmente.

⚠ ATTENZIONE! Mai toccare, regolare o affilare la catena con la macchina in moto. Spegnerne la macchina prima di manipolare la catena.

⚠ Mai avviare la macchina prima di aver installato catena, barra, coperchio della catena e vite del coperchio della catena. Senza questi componenti c'è il rischio di gravi danni personali.

La barra e la catena sono disponibili separatamente. Per il montaggio effettuate le seguenti operazioni:

1. Svitare il dado (1).
2. Togliere il coperchio della catena (2).

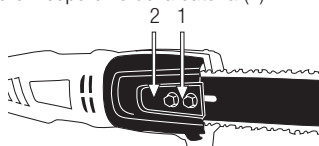

3. Mettere la catena sull'apposita barra.

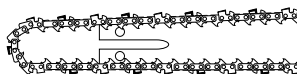

Prima di montare la barra di guida con la catena, controllate la direzione di taglio dei denti. La direzione di rotazione  è indicata sulla macchina sotto il pignone (A).

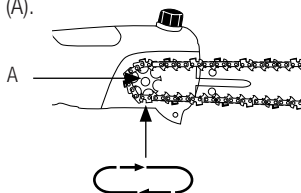

La posizione corretta della catena avrà il bordi di taglio dei denti in direzione della rotazione della catena:

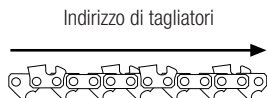

4. Montare la barra (con la catena installata) inserendo il bullone di serraggio (B) nel foro della barra e mettendo la catena attorno al pignone di aggancio.
5. Montare la protezione in maniera tale che il perno di bloccaggio prosegua nel foro della barra.
6. Posizionare il dado della protezione e stringere leggermente.
7. Tensionate la catena: per queste operazioni si prega di seguire le istruzioni riportate nel paragrafo 6.3.1. "Tensione catena".



8. Stringere con forza il dado della protezione con la chiave in dotazione.
9. Verificare che la catena scivoli lungo la barra in ogni momento, mantenendo la tensione appropriata ogniqualvolta la regolate manualmente. Se necessario, ripetere la procedura fino a quando la tensione della catena risulta correttamente installata.

⚠ Le catene nuove presentano una certa espansione / dilatazione durante il primo utilizzo. Controllate e sistemate regolarmente la tensione della catena. Una catena non tesa correttamente si usura rapidamente

e andrà ad usurare anche la guida della barra della catena.

6.3.1. TENSIONE CATENA

Scollegate sempre l' elettrosegga prima di realizzare qualsiasi intervento su di essa.

Per evitare infortuni sui bordi affilati, indossate sempre i guanti durante il montaggio, il tensionamento o il controllo della catena.

1. Assicuratevi che la catena si trovi nella parte interna della scanalatura dell'apposita barra guida.
2. Allentate il dado di protezione della catena.
3. Girate le viti di serraggio della catena (in senso orario per tensionare, in senso antiorario per allentare la catena) fino a raggiungere una tensione corretta.

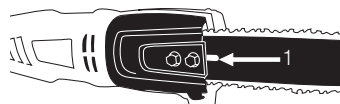

- a. La figura (A) mostra una catena troppo tesa.
- b. La figura (B) mostra una catena troppo allentata.

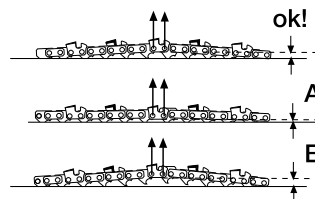

4. Serrate il dado sulla protezione della catena. Non stringete eccessivamente.

NOTE:

La catena si espande con il calore. Quando la catena è fredda, la tensione risulta maggiore della tensione

a caldo. Se tensionate la catena quando è fredda è necessario controllare la tensione dopo alcuni tagli (cioè quando la catena avrà raggiunto la sua temperatura d'esercizio) dal momento che durante il riscaldamento si allenterà espandendosi, con il rischio che esca dalla guida: tensionate nuovamente la catena, se necessario.

Se la catena torna ai tendersi quando è ancora calda, si deve controllare la tensione mentre si sta raffreddando; se necessario, allentate leggermente la catena, dal momento che la contrazione che si verifica durante il raffreddamento rischia di causare una tensione eccessiva che rischia di danneggiarla.

Le catene nuove richiedono un periodo di rodaggio durante il quale la maglia si regola cambiando leggermente la propria lunghezza; questo periodo di rodaggio richiede un taglio della durata di un paio di minuti. Se si lavora con una catena nuova, ricordate di controllare la tensione della stessa una volta trascorsi i primi minuti.

6.3.2. OLIO PER CATENA

Utilizzate solamente olio speciale per catene da motosega. Non usare mai olio sporco o con impurezze, dal momento che potrebbe danneggiare la pompa dell'olio della macchina.

L'olio per catena deve essere inserito nell'apposito serbatoio. Per evitare che entri sporco nel serbatoio, prima di aprire pulite il tappo dell'olio. Chiudete il tappo stringendolo e asciugate se è fuoriuscito dell'olio dal serbatoio.

Verificate il contenuto del serbatoio dell'olio, controllando la finestrella del livello dell'olio.

Nota: La durata della catena della elettrosegga e delle barre di guida dipende in gran parte dalla

qualità del lubrificante utilizzato. Vietato utilizzare olio vecchio / usato! Utilizzate solo lubrificante per catena ambientalmente sicuro. Conservate il lubrificante della catena solo in contenitori conformi alle normative.

6.3.3. FISSAGGIO DEL CAVO DI PROLUNGA

Utilizzate solo prolunghe del cavo omologate per uso esterno. La sezione del cavo deve essere di almeno 1,5 mm², il cavo deve presentare una lunghezza massima di 25 m ed essere completamente srotolato prima di iniziare il lavoro. Collegare la spina dell'elettrosegga al cavo della prolunga facendolo passare attraverso il gancio presente sulla carcassa della macchina. Un cavo di prolunga più lungo di 25 m riduce le prestazioni dell'elettrosegga.

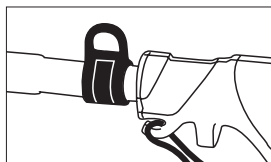

6.4. AVVIAMENTO

6.4.1. PUNTI DI VERIFICA PRIMA DELL' AVVIAMENTO

La tensione e la corrente di alimentazione devono rispettare le indicazioni poste sulla targhetta delle caratteristiche. Prima di iniziare il lavoro, controllate sempre che l'elettrosegga funzioni correttamente e in maniera sicura.

 Controllare la macchina completamente e verificare che non vi siano parti allentate (viti, dadi, ecc.) o danni. Fissare, riparare o sostituire tutto il necessario prima di utilizzare la macchina. Controllare che non ci siano perdite di olio.

Utilizzate la macchina solo per gli scopi per i quali è stata progettata. L'uso di questa elettrosegga per

qualsiasi altro uso è pericoloso e può causare danni nei confronti dell'utilizzatore e / o della macchina. Controllate la macchina per individuare le parti sciolte (viti, dadi, schermi di protezione, ecc ..) e gli eventuali danni.

Fissare, riparare o sostituire tutto il necessario prima di utilizzare la macchina. Fissate, riparate o sostituite le parti che si presentano in cattive condizioni.

Sulla macchina non utilizzare accessori oltre a quelli da noi raccomandati in quanto il loro uso può provocare gravi danni all'utente, alla macchina e a persone, animali o cose presenti nelle vicinanze.

Prima di avviare la macchina, togliere la protezione di sicurezza dall'accessorio di taglio. Prima di avviare la macchina controllare che le parti in movimento della macchina non siano in contatto con alcun oggetto.

Controllate la presa e cavo di prolunga. Non usate mai una presa o un cavo di prolunga danneggiato che non soddisfano le normative o i requisiti di questa unità.

Disponete la prolunga in maniera tale da non farlo impigliare sui rami o altri ostacoli e in un modo che non attraversi la zona di lavoro. Il cavo di prolunga deve trovarsi sempre alle spalle dell'operatore.

6.4.2. AVVIO E ARRESTO

Avviamento della macchina:
Premete il pulsante di sicurezza (A) e, senza rilasciarlo, premete il tasto On/Off. (B)

Disconnessione della macchina: Rilasciate il tasto On/Off. (B)

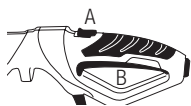

Il rilascio del tasto on / off arresta la catena in meno di 0,15 s. Rilasciando il tasto On /off, il collegamento

tra motore e catena si interrompe per mezzo di una frizione; cosicché si noterà che la catena si arresta mentre il motore continua a girare per qualche istante.

6.4.3. PUNTI DI VERIFICA DOPO DELL' AVVIAMENTO

È importante prestare attenzione a eventuali parti sciolte e alla temperatura della macchina. Se notate un'anomalia nella macchina fermatevi subito per controllare attentamente. In caso di qualche anomalia o problema, prendere la macchina a riparazione dal servizio tecnico. Mai continuare ad utilizzare la macchina se il funzionamento non sembra corretto.

⚠ Non utilizzate la macchina se è danneggiata o non correttamente regolata.

VERIFICA DELLA LUBRIFICAZIONE AUTOMATICA

Dopo aver avviato il motore, accelerate fino a quando la catena gira alla velocità media e verificate che l'elettrosega lubrifichi la catena. Infatti per il motore bisogna tener presente che posizionando l'elettrosega come in figura a medio regime fuoriesce dell'olio.

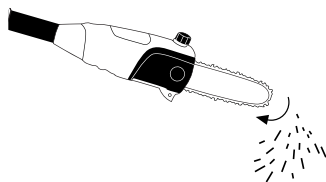

Assicuratevi di riempire il serbatoio dell'olio per catena ogni volta che si fa il rifornimento di carburante.

7. UTILIZZO DELLA MACCHINA

⚠ Utilizzate la macchina solo per gli scopi per i quali è stata progettata. L'uso di questa elettrosega per qualsiasi altro uso è pericoloso e può causare danni

nei confronti dell'utilizzatore e / o della macchina.

Vietato utilizzare la macchina di notte, in caso di nebbia o in condizioni di visibilità ridotta tali per cui non si può vedere chiaramente l'area di lavoro.

La mancanza di sonno e la stanchezza possono provocare danni o incidenti.

Vietato esporre la macchina sotto la pioggia o in condizioni di umidità, l'acqua che entra all'interno della macchina aumenta il rischio di scossa elettrica.

Se si scivola, si perde l'equilibrio o si cade immediatamente rilasciare l'interruttore.

Non utilizzate la macchina se siete stanchi, malati, se state assumendo farmaci, droghe o alcol.

Limitate l'uso continuativo dell'elettrotensile ai 10 minuti; tra una sessione e l'altra di lavoro riposate per un periodo compreso tra i 10 ai 20 minuti.

 Mai avvicinarsi alle parti di taglio della macchina quando il motore è in funzione.

Non fate affidamento unicamente sui dispositivi di sicurezza della macchina.

E' necessario prestare attenzione al possibile allentamento o surriscaldamento delle varie componenti . Se ravvisate qualche anomalia, arrestate immediatamente la macchina e ispezionatela attentamente. In caso di guasto portatela presso al vostro servizio di assistenza tecnica.

Se riscontrate che il funzionamento non sia corretto, allora non dovete proseguire con il lavoro per nessun motivo.

Ricordate di usare sempre la macchina con le mani pulite e libera da carburante o di olio.

Pulite la zona di lavoro e rimuovete tutti gli ostacoli che possono essere causa di incidenti.

Non permettere a nessuno di entrare nel campo di azione del lavoro. L'area di lavoro deve essere di 15 metri ed è una zona pericolosa.

Non usare mai una macchina se vi trovate sopra una scala, su di un albero o in qualsiasi altra posizione instabile. Vietato segare con una mano sola.

E' sempre necessario anche spegnere il motore prima tra le diverse aree di lavoro.

Non lasciate mai la macchina incustodita.

Mai utilizzare accessori nella macchina ad eccezione di quelli raccomandati dalla nostra azienda. Il loro uso potrebbe provocare gravi danni all'operatore, alle persone presenti in prossimità della macchina e alla macchina stessa.

Se si taglia un ramo che è in tensione, fate attenzione al possibile rimbalzo durante il taglio. Verificate lo stato dell'albero per evitare che rami secchi vi possano colpire nella loro caduta mentre state effettuando il taglio.

Mentre state tagliando non permettere alla punta dell' elettrosegga di andare a contatto con il tronco o qualche altro ostacolo.

Tenere sempre la catena ben affilata. Affilatela seguendo le istruzioni di questo manuale.

Non lasciate cadere la macchina e non cercate di arrestare la catena avvicinandola a un legno o a un ostacolo.

Se effettuate vari tagli senza lasciare la macchina, arrestate sempre l'elettrosegga tra un taglio e il

successivo.

7.1. COME LAVORARE

Indossare la cintura di sostegno come illustrato e collegare alla macchina l'anello.

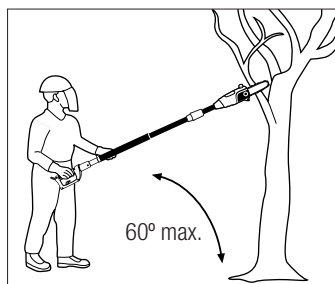
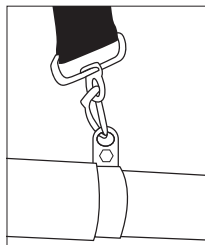
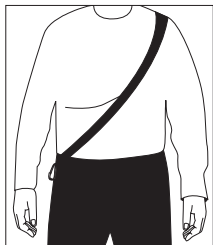

Sostenere la macchina con la mano sinistra sulla parte spugnosa della pertica e la mano destra nella parte posteriore sull'impugnatura in modo da poter agire sui comandi.

Attenzione! Per ridurre il rischio di perdita di controllo e i possibili infortuni (morte compresa) ai danni dell'utilizzatore o delle persone vicine, è severamente vietato usare l'elettrosegga con una sola mano.

Mantenere sempre un appoggio appropriato dei piedi e utilizzare la motosega soltanto su superfici fisse, sicure e piane.

Mantenere sempre il corpo sul lato sinistro della pertica.

Mantenere la pertica con un'angolazione massima di 60° rispetto al suolo e tenere una distanza di sicurezza appropriata rispetto ai rami da tagliare.

Tenere una distanza di sicurezza appropriata rispetto ai rami da tagliare. Assicurarsi di non essere nella zona dove cadranno i rami che state tagliando. La distanza di sicurezza deve essere almeno di del doppio di lunghezza dei rami da tagliare.

7.2. REGOLAZIONE DELLA LUNGHEZZA DELLA PERTICA

La pertica di questa macchina si può regolare in altezza. Per regolare l'altezza della pertica:

1. Allentare girandolo nella direzione indicata dalla freccia di rilascio.
2. Allungare o accorciare il palo alla lunghezza desiderata.

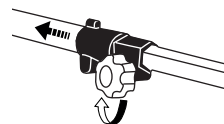

3. Serrare girando nella direzione segnata dalla serratura per bloccare.



Assicuratevi di aver premuto con forza prima di avviare la macchina.

Controllare periodicamente il serraggio per evitare incidenti.

7.3. AFFILATURA DELLA CATENA

La catena dell'elettrosegga si smussa in base ai tagli che si vanno a realizzare. Se osservate uno di questi sintomi, allora è il momento di affilare la catena:

- E' necessario fare uno sforzo maggiore per

effettuare il taglio.

- La traiettoria del taglio non è rettilinea.
- Le vibrazioni aumentano.
- Quando si taglia si produce segatura invece di trucioli.
- E' richiesto uno sforzo maggiore per eseguire il taglio.

Per affilare la catena seguite le istruzioni riportate nella sezione 8.1.4. "Affilatura della catena".

7.4. TAGLIO

Prima di affrontare tagli più complicati, si consiglia di esercitarsi in una posizione comoda su rami di piccola taglia, in modo da acquisire esperienza.

Seguite sempre le regole di sicurezza indicate in questo manuale.

Utilizzate la macchina solo per il taglio del legno. E' proibito tagliare qualsiasi altro materiale.

Non usare la macchina per spostare cose.

Durante il taglio, utilizzate la macchina con delicatezza. Fate solamente una leggera pressione verso il basso, mantenendo la macchina a piena potenza. Il peso della macchina stessa sarà sufficiente per realizzare il taglio.

Se la catena si blocca, non cercate di tirare l'elettrosega mentre è in funzione. Arrestatela ed utilizzate un cuneo per sbloccarla.

TAGLIO DEL RAMO DI UN ALBERO

Per tagliare il ramo di un albero che non tocca il terreno iniziate sempre con un taglio di 1/4 di

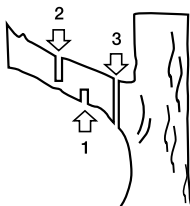

diametro del ramo, da sotto / a partire dal basso (1), e quindi tagliate il resto da sopra (2). In questo modo si faciliterà l'apertura del taglio evitando che il ramo si spezzi danneggiando l'albero.

Tagliare i rami lunghi in vari pezzi iniziando dalla parte esterna del ramo (parte più lontana dal centro dell'albero).

Se dovete tagliare diversi rami di un albero, iniziate da quelli inferiori in modo da avere lo spazio per accedere ai rami più in alto.

Raccomandazioni: E' consigliabile non eseguire l'ultimo taglio con il peso del ramo. Si raccomanda di tagliare il ramo e lasciare per ultimo il taglio di finitura (3) tra l'ultimo taglio "normale" e il taglio di finitura ci dovrebbe essere una distanza di 5-10 cm. Il taglio di finitura va realizzato dall'alto verso il basso, lentamente, per evitare che il legno si crepi.

Per facilitare il lavoro di taglio, la testa di questa macchina può essere ruotata. Per ruotare la testa:

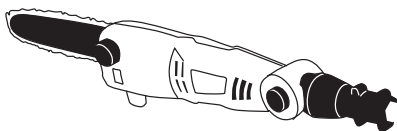

8. MANUTENZIONE E ASSISTENZA

Effettuate controlli periodici per assicurare un funzionamento efficace dell'elettrotensile. Per una manutenzione completa si consiglia di portare la macchina al vostro servizio di assistenza clienti.

 E' sempre necessario spegnere il motore e controllare che l'utensile da taglio venga arrestato prima di pulire o spostare la macchina.

 Non tentate mai di effettuare manutenzione sulla macchina mentre è in funzione. Effettuate tutte le operazioni di manutenzione della macchina, con la stessa posta su di una superficie piana e pulita.

 **ATTENZIONE!** Non modificare la macchina o gli elementi di taglio. L'uso improprio di questi elementi può causare GRAVE INFORTUNIO O MORTE.

Eseguite sempre la manutenzione o il servizio di assistenza con l'elettrosega scollegata dall'alimentazione di corrente.

Mantenere pulita la macchina, in particolare le finestre di ventilazione del motore.

Utilizzate sempre un ricambio adeguato per il corretto funzionamento del prodotto e per prevenire rischi e incidenti ai danni della macchina e dell'utilizzatore. Le parti di ricambio devono essere acquistate presso un punto vendita. L'uso di ricambi non originali possono causare incidenti, infortunio all'utilizzatore e la rottura della macchina.

 La rimozione dei dispositivi di sicurezza, una manutenzione impropria, la sostituzione della barra e / o della catena con ricambi non originali.

8.1. MANUTENZIONE E CURA DOPO L'USO

Effettuate le seguenti operazioni di cura e manutenzione quando terminate di lavorare con la macchina, per garantire così il corretto funzionamento della macchina nei futuri utilizzi.

CONTROLLO GENERALE

Controllare lo stato del cavo elettrico cercando segni di usura o possibili tagli dello stesso.

Controllare l'affilatura e lo stato della catena. Affilare o sostituire la catena quando sia necessario. E' consigliabile far eseguire queste operazioni in un centro assistenza.

8.1.1. PULIZIA

 Prima di procedere con la pulizia dell'unità, scollegate la macchina dalla presa di corrente.

 **Attenzione:** Pulite sempre la macchina dopo l'uso. Non eseguire una pulizia adeguata può causare danni alla macchina e ed essere causa di malfunzionamento. Se possibile, pulite subito dopo aver operato con la macchina.

 La catena dell' elettrosega possiede denti molto affilati. Usate sempre guanti protettivi per evitare di tagliarvi accidentalmente.

E' vietato pulire la macchina con acqua: il motore elettrico rischia di essere danneggiato.

Pulite le protezioni della macchina con uno straccio inumidito in acqua. Non utilizzare mai benzina, solventi, detersivi, acqua o qualsiasi altro liquido per la pulizia della macchina

8.1.2. CONTROLLO DEL CAVO ELETTRICO

Controllare i cavi elettrici per eventuali danni o segni di usura. Se si nota che il cavo è danneggiato, portare la vostra macchina a riparazione.

Non utilizzare l'apparecchio se il cavo è danneggiato.

8.1.3. USCITA DELL'OLIO DALLA CATENA

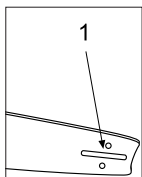

Rimuovete la barra e verificate che il foro di lubrificazione (1) non risulti ostruito.

8.1.4. AFFILATURA DEI DENTI DA TAGLIO DELLA CATENA

ATTENZIONE! : Una catena non correttamente affilata aumenta il rischio di rimbalzo dell'elettrosega, le vibrazioni aumentano il rischio di incidente!.

Per tagliare con l'elettrosega in modo corretto e sicuro, mantenete le denti da taglio ben affilati. Inoltre i denti vanno affilati quando:

- Si deve fare uno sforzo maggiore del solito per tagliare.
- La traiettoria di taglio non è rettilinea.
- Le vibrazioni aumentano.
- Quando nel taglio si produce segatura invece di trucioli di legno.

Ricordatevi di indossare sempre guanti di sicurezza quando affilate la catena. Assicuratevi che la catena dell' elettrosega sia fissata in maniera sicura durante l'affilatura.

Utilizzare una lima speciale e apposita per catene motosega. Inserite la lama nel filo del dente di taglio tra i punti (A) e (B) e spingete in avanti mantenendo sempre un angolo di 30°.

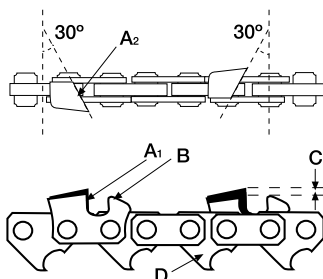

Realizzate l'affilatura di tutti i denti di un lato tagliando sempre verso l'esterno e mantenendo un angolo di 30 gradi. Quando terminate, cambiare lato ed eseguire la stessa operazione.

8.2. MANUTENZIONE PERIODICA

Effettuate controlli periodici per assicurare un funzionamento efficace dell'elettrotensile. Per una manutenzione completa si consiglia di portare la macchina al vostro servizio di assistenza clienti.

Utilizzate sempre un ricambio adeguato per il corretto funzionamento del prodotto e per prevenire rischi e incidenti ai danni della macchina e dell'utilizzatore. Le parti di ricambio devono essere acquistate presso un punto vendita. L'uso di ricambi non originali possono causare incidenti, infortunio all'utilizzatore e la rottura della macchina.

8.2.1. CONDOTTI DI VENTILAZIONE DAL MOTORE

Rimuovere lo sporco dalle aperture, in modo da non danneggiare il motore ed evitare un eventuale incendio.

8.2.2. MANUTENZIONE DELLA BARRA DELLA CATENA

Invertite regolarmente la barra dell' elettrosega in modo da evitare l'usura da un solo lato. La guida della barra deve mantenere sempre il proprio profilo.

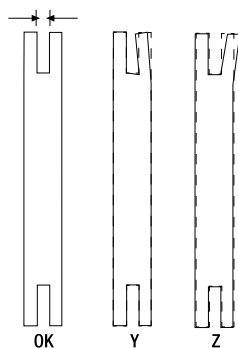

Verificate che essa mantenga uno spessore uniforme in tutta la barra. Sostituite la barra, se necessario. Controllate che non ci siano cricche e verificate anche il livello di movimento dei cuscinetti. Se si nota che il gioco è importante, sostituite il cuscinetto in modo da prevenire incidenti.

Quando smontate la barra, approfittatene per rimuovere i residui di legno e la segatura presente nelle zone del foro di lubrificazione (1) e della guida (2).

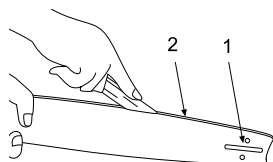

8.3.2. PIGNONE

Tale elemento è soggetto ad alta usura. Monitoratelo sempre e se rilevate evidenti segni di usura o la perdita di materiale in qualche dente da taglio, portate il vostro elettroutensile al centro tecnico di assistenza per la sua sostituzione.

9. LOCALIZZAZIONE E IDENTIFICAZIONE DEI GUASTI

A seconda dei sintomi si osserva in grado di individuare la probabile causa e risolvere il problema:

Problema	Causa	Azione
Il motore si ferma quando si accende	La macchina non è collegata alla rete elettrica	Collegate l'elettrotensile alla rete elettrica.
	Spinga o base di collegamento in cattivo stato	Probare in un'altra presa. Se il motore non si avvia portate la macchina al servizio di assistenza.
	Cavo danneggiato	Portate l'elettrotensile a riparazione al servizio di assistenza
	Interruttore difettoso.	Portate l'elettrotensile a riparazione al servizio di assistenza
La macchina funziona in modo intermittente	Cavo di prolunga difettoso.	Controllare l'ampliamento e sostituirlo.
	Cablaggio interno difettoso.	Portate l'elettrotensile a riparazione al servizio di assistenza.
Vibrazioni o rumore eccessivo	Lama Rottura o torsione	Portate l'elettrotensile a riparazione al servizio di assistenza.
	Problemi al motore	Portate l'elettrotensile a riparazione al servizio di assistenza.

Nel caso in cui non si possa ancora risolvere il problema, portate la macchina a riparazione presso il vostro centro di assistenza.

10. TRASPORTO

Prima di trasportare la macchina, scollegate sempre la spina dalla presa di corrente. Trasportate sempre la macchina con il motore spento.

Mantenha a máquina pela alça frontal com a máquina desligada longe das partes do corpo. Quando transporte ou armazenamento a máquina, cubra sempre a ferramenta de corte com uma tampa. Uma manipulação adequada da máquina irá reduzir a probabilidade de contacto acidental com a ferramenta de corte.

Se si trasporta la macchina all'interno di un veicolo, fissatela saldamente per evitare scivolamenti o ribaltamenti della stessa.

11. MAGAZZINAGGIO

Conservate la macchina inutilizzata in un luogo sicuro e fuori dalla portata dei bambini, in modo da non mettere in pericolo nessuna persona. La macchina inutilizzata deve essere sempre tenuta pulita, e posta sopra una superficie piana. Conservate la macchina in un luogo dove la temperatura sia compresa tra gli 0°C e i 45°C.

Prima di riporre la macchina, eseguite sempre la manutenzione.

Siempre almacene la máquina con la protección del elemento de corte instalada.

Scollegare la macchina dalla presa di alimentazione.

La macchina inutilizzata deve essere sempre tenuta pulita, e posta sopra una superficie piana.

12. INFORMAZIONI SULLO SMALTIMENTO E IL RICICLAGGIO DELL'ATTREZZATURA

Smaltite il vostro apparecchio in maniera ecologica. E' vietato smaltire gli elettrodomestici insieme ai rifiuti domestici. I componenti di plastica e metallo vanno differenziati secondo la loro natura e quindi riciclati.



I materiali utilizzati per il confezionamento/ imballaggio di questa macchina possono essere riciclati. Si raccomanda di non gettare gli imballaggi tra la spazzatura domestica. Smaltite in un apposito centro di raccolta per i rifiuti.



13. CONDIZIONI DI GARANZIA

13.1. PERIODO DI GARANZIA

- Il periodo di garanzia (legge 1999/44 CE) secondo i termini descritto di seguito è di 2 anni dalla data acquisto di ricambi e manodopera, contro i difetti produzione e dei materiali.

13.2. ESCLUSIONI

Garland garanzia non copre:

- L'usura e rottura.
- L'abuso, negligenza, incurante funzionamento o mancanza di manutenzione.
- Difetti causati da uso improprio, danni perché attraverso le manipolazioni del personale non autorizzato Garland o uso di ricambi non originali.

13.3. TERRITORIO

- La garanzia Garland assicura copertura del servizio in tutto il paese.

13.4. IN CASO DI INCIDENTE

- La garanzia deve essere debitamente compilato con tutti i dati richiesti e accompagnato dalla fattura o acquisto di biglietti del venditore.

AVVISO! ⚠

PER GARANTIRE UN FUNZIONAMENTO DI
MASSIMA SICUREZZA, SI PREGA DI LEGGERE IL
LIBRO DI
ISTRUZIONI PRIMA DELL'USO.

DICHIARAZIONE DI CONFORMITÀ (CE)

Il sottoscritto, Juan Palacios, autorizzato da Glasswelt S.L., con sede in C/ La Fragua 22, 28933, Móstoles, España, dichiara che le macchine Garland modelli Bulk 298 OFE-V19 con numero di serie del anno 2018 in poi (l'anno di fabbricazione si indica in modo chiaro sulla targhetta di identificazione della macchina, seguito dal numero di serie) e la cui funzione è "Utensile motorizzato impiegato per tagliare il legno e consistente in un monoblocco in cui sono integrati impugnatura, motore ed elemento di taglio, progettato per essere tenuto con le due mani.", soddisfano tutti i requisiti della Direttiva 2006/42/CE del Parlamento europeo e del Consiglio del 17 maggio 2006 relativa alle macchine e che modifica la direttiva 95/16/CE

Queste macchine soddisfano anche i requisiti delle seguenti direttive comunitarie:

- DIRETTIVA 2014/30/UE DEL PARLAMENTO EUROPEO E DEL CONSIGLIO del 26 febbraio 2014 concernente l'armonizzazione delle legislazioni degli Stati membri relative alla compatibilità elettromagnetica (rifusione)
- Direttiva 2005/88/CE del Parlamento europeo e del Consiglio del 14 dicembre 2005 che modifica la direttiva 2000/14/CE sul ravvicinamento delle legislazioni degli Stati membri concernenti l'emissione acustica ambientale delle macchine ed attrezzature destinate a funzionare all'aperto
- DIRETTIVA 2014/35/UE DEL PARLAMENTO EUROPEO E DEL CONSIGLIO del 26 febbraio 2014 concernente l'armonizzazione delle legislazioni degli Stati membri relative alla messa a disposizione sul mercato del materiale elettrico destinato a essere adoperato entro taluni limiti di tensione
- Norma armonizzata:
EN 60745-1:2006 4Ed
EN ISO 11680-1A:2011
EN 55014-1 :2017
EN 55014-2:2015
EN 61000-3-2:2014
EN 61000-3-3:2013

Potenza massima (kW)	0,75
Livello di potenza acustica misurato dB(A)	100,3
Livello di potenza acustica garantito dB(A) (K= 3)	104



Juan Palacios
Product Manager
Móstoles 01/10/2018

ÍNDICE

1. Introdução	104
2. Normas e precauções de segurança	105
3. Ícones do aviso	113
4. Símbolos na máquina	113
5. Descrição da máquina	114
6. Instruções para colocação	116
7. Utilização da máquina	119
8. Manutenção e serviço	122
9. Detecção e identificação de falhas	126
10. Transporte	127
11. Armazenagem	127
12. Informações sobre a destruição de equipamentos / reciclagem	127
13. Garantia	128
Declaração de conformidade CE	129

TRADUÇÃO DAS INSTRUÇÕES ORIGINAIS

Ref.:GMSBULK2980FEV19M1018V1

DATA DE PUBLICAÇÃO: 31/10/2018

DATA DE REVIÇÃO: 02/11/2018

1. INTRODUÇÃO

Obrigado por escolher esta máquina Garland. Temos a certeza que vai apreciar a qualidade e o desempenho da máquina, o que facilitará a sua tarefa por um longo período de tempo. Lembre-se que esta máquina tem a rede de assistência mais abrangente e técnica especializada para o qual você pode ir para a manutenção da sua máquina solucionar problemas e comprar peças de reposição e/ou acessórios.



ATENÇÃO! Leia todos os avisos de segurança e todas as instruções. Se você não seguir todas as instruções indicadas abaixo pode resultar em choque elétrico, incêndio e / ou ferimentos graves. Antes para usar esta máquina leia atentamente as informações indicadas neste manual sobre técnicas de funcionamento correto e seguro.

Esta máquina foi desenvolvida para poda de árvores (galhos de altura). Só utilize esta máquina para este fim. Não use a máquina para corte de árvores, cortar lenha ou corte de produtos não fabricados pela madeira.

Cortar madeira apenas. Não use a serra para outros fins não intencionais. Por exemplo: Não use a serra para cortar materiais de tijolo, plástico ou outros materiais de construção diferentes de madeira. O uso de motosserras para outras operações que não as previstas podem levar a situações perigosas.

Para evitar manuseio inadequado da máquina leia todas as instruções contidas neste manual antes da primeira utilização. Todas as informações contidas neste manual são relevantes para a sua segurança pessoal e de pessoas, animais e coisas que estão ao redor. Se você tiver qualquer dúvida sobre as informações contidas neste manual pergunte a um

profissional ou vá para o estabelecimento onde adquiriu esta máquina para resolvê-lo.

Guarde todos os avisos e todas as instruções para referência futura. Se você vender a máquina no futuro lembre-se de entregar este manual para o novo proprietário.

O termo “Máquina” nas advertências refere-se à máquina elétrica ligado à rede elétrica.

A expressão “Interruptor na posição Aberta” significa interruptor desligado e a expressão “Interruptor na posição Fechado” significa ligado.

Lembre-se o operador da máquina é responsável pelos perigos e acidentes causados a outras pessoas ou coisas. O fabricante não se faz responsável de forma alguma por qualquer dano causado pelo abuso ou uso indevido da máquina.

2. NORMAS E PRECAUÇÕES DE SEGURANÇA

 Para evitar manuseio inadequado da máquina leia todas as instruções contidas neste manual antes da primeira utilização. Todas as informações contidas neste manual são relevantes para a sua segurança pessoal e de pessoas, animais e coisas que estão ao redor. Se você tiver qualquer dúvida sobre as informações contidas neste manual pergunte a um profissional ou vá para o estabelecimento onde adquiriu esta máquina para resolvê-lo.

A seguinte lista de perigos e precauções inclui as situações mais prováveis de que possam acontecer durante o uso desta máquina. Se você estiver em uma situação não descrita neste manual, usar o sentido comum para usar o aparelho em forma o mais segura possível, ou, se você vê o perigo, não use a máquina.

2.1. USUÁRIOS

Esta máquina foi projetada para ser manipulada por usuários maiores de idade e que tenham lido e entendido estas instruções. Esta máquina não pode ser usada por pessoas (incluindo crianças) com capacidades físicas, psicológicas ou mentais reduzidas, ou falta de experiência ou conhecimento.

 **ATENÇÃO:** Não permitir que menores utilizar esta máquina.

 **ATENÇÃO:** Não permitir que as pessoas que não compreendem estas instruções utilizem este equipamento.

Antes de utilizar esta máquina tem que estar familiarizado com ela para assegurar que você sabe exatamente onde está todos os controles, dispositivos de segurança e como eles devem ser usados. Se você é um principiante, recomendamos que você execute no mínimo um exercício prático de tarefas simples e, se possível, acompanhado por uma pessoa experiente.

A ferramenta de corte desta máquina esta afiada. Usar esta máquina de maneira incorretamente é perigoso.

 **ATENÇÃO:** Só dê esta máquina para as pessoas que estejam familiarizadas com este tipo de máquina e sabem como usá-la. Sempre leve com manual de instruções da máquina para que o usuário leia com atenção e entendê-lo. Esta máquina é perigosa nas mãos de usuários não treinados.

2.2. SEGURANÇA PESSOAL

Fique alerta, observe o que você está fazendo e use o bom senso ao operar a máquina.

Evitar partida acidental da máquina. Verifique se o interruptor está na posição “aberta” antes de conectar à rede. Nunca transportar a máquina com o dedo no interruptor ou com o interruptor na posição “fechado” já que pode comprometer a segurança e causar acidentes.

Não modifique estes controles da máquina.

Não use esta máquina quando estiver cansado ou sob a influência de drogas, álcool. Um momento de desatenção enquanto opera a máquina pode causar ferimentos graves.

Não utilize esta máquina se algum dos seus componentes está estragado.

Nunca utilize a máquina com defeito guardas, ou sem dispositivos de segurança.

Remover todas as chaves ou ferramentas manuais área de máquinas e de trabalho antes de iniciar a máquina. A chave ou ferramentas à esquerda perto da máquina pode ser jogada por uma parte da máquina em movimento e do projeto causando danos pessoais.

Não se exceda. Mantenha seus pés firmemente no chão e equilíbrio em todos os momentos. Mantenha sempre um apoio apropriado dos y faça funcionar a máquina somente quando este de pé sobre uma superfície fixa, segura e nivelada. As superfícies escorregadias ou instáveis tais como as escadas podem provocar uma perda de equilíbrio ou de controle da máquina.

Mantenha todas as partes do corpo longe da ferramenta de corte e peças em movimento quando estiver em execução. Antes de iniciar a máquina, certifique-se de que a parte cortante não está em contato com qualquer objeto. Um momento de desatenção enquanto a máquina está operacional

pode causar na sua roupa ou outra parte do corpo um emaranhamento com a máquina ou que você seja cortado pela de que a parte cortante.

Segure sempre a máquina com sua mão direita sobre a empunhadura traseira e sua mão esquerda na alça da frente. Segurar a máquina com as mãos invertidas aumenta o risco de acidente corporal e não deve ser feito nunca.

Verifique o estado da árvore para evitar bater-lhe os ramos mortos podem cair enquanto você corta.

Quando corte um ramo que este sob tensão fique alerta pelo risco de retorno elástico. Quando a tensão das fibras de madeira se libera, o ramo sob um efeito de mola pode bater o operador e/ou deixar a motosserra fora de controle.

Tenha muito cuidado ao cortar arbustos e árvores jovens. Materiais finos podem ser projetados para o usuário final ou poderia fazer você perder o seu equilíbrio.

Preste uma atenção extra ao cortar cavaco de madeira. Os chips podem voar em qualquer direção. Risco de lesões.

Se você é um principiante, recomendamos que você execute no mínimo um exercício prático de tarefas simples e, a ser possível, acompanhado por uma pessoa experiente.

Se o dispositivo começa a vibrar de forma estranha desligue a máquina, desconecte-a da rede e examine o dispositivo para descobrir a causa. Se não detectar a razão leve a sua máquina para o serviço técnico. As vibrações são sempre uma indicação de um problema na máquina.

Antes de deixar a máquina sozinha, desligue-a, espere a que se pare a lâmina e desconecte a máquina rede.

Quando transportar ou guardar a serra, sempre cobrir a parte cortante com a tampa. Tratamento adequado da serra vai reduzir a probabilidade de contato acidental com a moto-serra em movimento.

No tente quitar o material cortado de a zona de trabalho o de a ferramenta de corte quando as lâminas estejam em movimento. Estai seguro de que a máquina está desligada quando realize labores de limpeza de restos de material.

Não carregue nunca a máquina pela ferramenta de corte. A ferramenta de corte têm as bordas muito afiados que podem corta-lo.

Guarde as ferramentas fora do alcance das crianças.

2.2.1. VESTUÁRIO E EQUIPAMENTO DE SEGURANÇA



Vista corretamente. Não use roupas soltas ou joias. Mantenha seu cabelo, roupas e luvas longe das peças móveis. Roupas largas, joias ou cabelos longos podem ser agarrados por partes em movimento.

Ao usar esta ferramenta use o equipamento de segurança a seguir:



Capacete.



Óculos de segurança.



Proteção auditiva.





Luvas de segurança.

Não escorregadia botas.

Calças compridas.

O uso de roupas e equipamentos de segurança adicional irá reduzir o risco danos pessoais.

 O ruído desta máquina pode prejudicar sua audição. Use protetores auriculares. Trabalhar regularmente com esta máquina deve visitar regularmente o médico para verificar a sua audição.

 Atenção: Ao trabalhar com proteção de audição deve ter mais cuidadoso com as pistas visuais porque a audiência será mais fraca.

Deve utilizar:

- Ferramentas.
- Fita de sinalização para demarcar a zona de trabalho.
- Tele móvel (para uma emergência).

2.2.2. VIBRAÇÕES

 O uso prolongado da máquina expõe o usuário a vibrações que podem causar a doença de “dedos brancos” (fenômeno de Raynaud). Esta doença reduz a sensação de toque das mãos e da capacidade de regular a temperatura, criando uma insensibilidade nos dedos e uma sensação de queimação. Ela pode causar problemas nervosos e de circulação e até mesmo necrose da mão.

Altos níveis de vibração e longos períodos de exposição são os fatores que contribuem para a doença dos dedos brancos. Para reduzir o risco de doença dedo branco precisa considerar estas recomendações:

- Use sempre luvas.
- Assegure-se de ter sempre as mãos quentes.
- Certifique-se que a ferramenta do corte está sempre afiada.
- Faça pausas frequentes.
- Segure firmemente a máquina sempre pelas alças.

Se sentir algum dos sintomas da doença do “dedo branco” consulte o seu médico imediatamente.

2.3. SEGURANÇA NA ÁREA DO TRABALHO



Não opere esta máquina em atmosferas explosivas e na presença de líquidos inflamáveis, gases e poeira. Máquinas elétrica criam faíscas que podem inflamar a poeira e causar fumaça.



Zona compreendida num radio de 15 m ao redor da máquina deve ser considerada como zona de risco onde ninguém deveria entrar enquanto o equipamento estiver em funcionamento e, quando necessário, deverão ser utilizadas cordas e sinais de advertência ao redor da zona de trabalho.

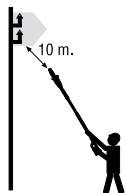

Mantenha uma distância mínima de 10 metros das linhas condutoras de energia. Perigo de morte por choque elétrico.

Manter afastado de crianças e curiosos durante a operação desta máquina. Distrações podem fazer você perca o controle. Tenha cuidado para que não entrem crianças na área de trabalho, pessoas ou animais.

Quando duas ou mais pessoas trabalhem de forma simultânea, verifique sempre a presença e localização do resto pessoal com a finalidade de manter a distância de segurança necessária entre pessoas.

Nunca utilize este produto de noite, em condições de nevoeiro ou de visibilidade limitada e quando for difícil obter uma visão clara da zona de trabalho.

Mantenha a área de trabalho limpa e trabalhe com boa iluminação. Áreas sujas e escuras podem causar acidentes.

2.4. SEGURANÇA ELÉTRICA

Conecte este dispositivo somente a atual alterna 230 V ~ 50 Hz.

Nunca corte o cabo. Existe um risco de choque elétrico e danos a máquina.

A tomada de corrente da máquina deve coincidir com a base do soquete. Nunca modifique a tomada de forma alguma. As tomadas sem modificações nas bases compatíveis irá reduzir o risco de choque elétrico.

Evite o contato do corpo com superfícies que estejam em contacto com a terra, como tubos, radiadores, fogões e refrigeradores. Há um aumento do risco de choque elétrico se seu corpo está aterrado.

Não exponha este aparelho à chuva ou piso molhado. Se entra água neste equipamento aumenta o risco de choque elétrico.

Não toque as tomadas com as mãos molhadas.

Não abuse do cabo. Não use o cabo para o transporte, elevação ou desligar a máquina. Mantenha o cabo longe do calor, óleo, bordas afiadas ou partes móveis. Cabos danificados ou emaranhados aumentam o risco de choque elétrico.

Nunca utilizar este equipamento com um cabo ou ficha danificado. Antes de ligar a máquina, verifique que o estado do cabo para antes de ligar. Se você encontrar qualquer dano a sua máquina para enviar um técnico para conserto. Se o cabo estiver danificado ou quebrado, desligue imediatamente. Cabos danificados ou emaranhados aumentam o risco de choque elétrico.

A substituição do cabo de ficha ou alimentação deve sempre fazer o fabricante ou o seu suporte técnico.

Recomendamos que você se conectar a máquina a um dispositivo de corrente residual que é corrente de disparo não superior a 30mA. Você deve verificar o funcionamento do presente fusível diferencial antes em cada uso.

Nunca use uma extensão se o cabo e danificado que não cumprir os regulamentos e os requisitos para esta máquina.

Ao usar um cabo de extensão verifique se você tem uma seção mínima de 1,5 mm², não mais que 25 m., sempre totalmente desenrolada e é apropriado para uso externo. Usando um cabo de extensão apropriado para utilização no exterior reduz o risco de choque elétrico.

Coloque o cabo de extensão para que ele não pegue em ramos ou obstáculos e de uma forma que não é na área de trabalho. O cabo de extensão deve ser fornecida por trás do operador.

Definir a ligação da serra para ligar extensão do cabo de inseri-lo dentro da caixa de cabo.

Mantenha o cabo de alimentação sempre longe a ferramenta de corte.

Não use esta máquina se o interruptor não muda entre "fechado" e "aberto". Qualquer máquina elétrica que não pode ser controlada com o interruptor é perigosa e deve ser reparado.

Sempre desconecte a ficha da doca antes de realizar qualquer trabalho na máquina.

Somente quando você lidar com essa máquina é desligada.

2.5. SEGURANÇA NA UTILIZAÇÃO DE ÓLEOS

 **IMPORTANTE:** O óleo é altamente inflamável. Se o óleo ou máquina se inflamam apague o fogo com um extintor de pó químico seco.

 O óleo é perigosos, evite o contacto do óleo com a pele e os olhos. Não inalar ou engolir.

Se o óleo fora ingerido dirija-se rapidamente o seu médico. Entra-se em contato com o óleo limpe com abundante água e sabão o mais rapidamente possível, se após sente os olhos e a pele irritados consulte um médico imediatamente.





Óleo é extremamente inflamável e explosiva sob certas condições. Não fume perto de chamas, faíscas ou fontes de calor à máquina. Não fume ao transporte óleo, quando recarga ou quando se trabalha.

Certifique-se a tampa do tanque está bem fechada durante o uso da máquina. Certifique-se de fechar corretamente a tampa do tanque após o reabastecimento.

Sempre armazenar o óleo em recipientes aprovados e que cumpram as normas europeias.

2.6. USO E CUIDADOS

 Esta máquina foi desenvolvida para poda de árvores (galhos de altura). Só utilize esta máquina para este fim. Não use a máquina para corte de árvores, cortar lenha ou corte de produtos não fabricados pela madeira.

 Cortar madeira apenas. Não use a serra para outros fins não intencionais. Por exemplo: Não use a serra para cortar materiais de tijolo, plástico ou outros matérias de construção diferentes de madeira. O uso

de motosserras para outras operações que não as previstas podem levar a situações perigosas.

Use esta máquina, acessórios, suprimentos e assim por diante. De acordo com estas instruções e tendo em conta as condições de trabalho a desenvolver.

A utilização deste equipamento para aplicações que não as previstas podem causar uma situação perigosa.

Verifique se todos os elementos de segurança estão instalados e em boas condições.

O fabricante não se faz responsável de forma alguma por qualquer dano causado pelo abuso ou uso indevido da máquina.

Lembre-se o operador da máquina é responsável pelos perigos e acidentes causados a outras pessoas ou coisas. O fabricante não se faz responsável de forma alguma por qualquer dano causado pelo abuso ou uso indevido da máquina.

A ferramenta de corte está muito afiada. Se você não seguir as instruções pode sofrer danos graves.

Mantenha seu corpo longe da ferramenta de corte durante a utilização da máquina.

Não force a máquina. Use esta máquina para a aplicação certa. Usando a máquina certa para o tipo de trabalho a ser feito melhor e permitem que você trabalhe mais seguro.

Não use esta máquina se o interruptor não muda entre "fechado" e "aberto". Qualquer máquina que não pode ser controlada com o interruptor é perigosa e deve ser reparado.

Manter esta máquina. Verifique se as peças móveis não estão desalinhasadas ou bloqueadas, sem partes

quebradas ou outras condições que podem afetar o funcionamento desta máquina. Sempre que esta máquina está danificada repará-lo antes de usar. Muitos acidentes são causados por máquinas, mal conservadas.

Se a ferramenta de corte choca com algum elemento estranho enquanto está a funcionar pare de imediato, desligue a máquina da rede elétrica e examine a máquina antes de continuar. Se detecta algum sinal de que esteja danificada leve a sua máquina ao serviço técnico.

Manter ferramentas de corte afiadas e limpas. As ferramentas corretamente mantidas, lâminas de corte com arestas afiadas são menos propensos a se prendam e são mais fáceis de controlar.

Siga as instruções a respeito de lubrificação, aperto e mudança da cadeia de acessórios.

Uma sequencia cuja tensão é incorreta e gordura podem se romper e aumentar o risco de declínio.

Manter as empunhaduras de esta máquina secas e limpas. As empunhaduras gordurosas ou oleosas são escorregadias e pode causar perda de controle sobre a máquina.

Apague e desconecte a maquina, e verifique se a ferramenta de corte está parada antes de fazer ajustes, trocar acessórios, limpeza, transporte ou armazenamento de máquina.

Tais medidas preventivas reduzem o risco ligar a máquina acidentalmente.

Em caso de paragem prolongada, desconecte a máquina da fonte de alimentação.

2.6.1. FORÇAS DE REAÇÃO INESPERADAS AO TRABALHAR COM O MOTOSSERRA

⚠ Mantenha a atenção ao fazer os cortes com a motosserra e assistir a todas as forças de reação inesperada. Forças de reação inesperada que ocorrem em uma moto-serra é o rebote e recuo. Estas forças podem perturbar o usuário e causar situações perigosas.

2.6.1.1. RESSALTO

Pode ocorrer o ressalto na motosserra quando a ponta da corrente toca um objeto com a corrente de corte na parte da ponta da barra quando estiver em funcionamento.

O contacto da corrente com a ponta da barra pode provocar uma força de reação imprevisível que pode impulsar a ponta da barra para cima gerando um movimento na motosserra de rotação que pode provocar que a barra da corrente choque contra o operador. Esta reação pode provocar a perda do controlo da máquina, provocando uma grave lesão pessoal.

2.6.1.2. PUXE PARA FRENTE

Pode acontecer um “puxe”, quando a corrente para abruptamente por capturar um corpo estranho na madeira, ou porque não corte de maneira adequada. A corrente, ao parar, empurra para frente a motosserra, e se esta não esta segurada devidamente contra o galho ou árvore, produz um percalço inesperado que pode fazer ao usuário perder o controle do motosserra e cair para frente e provocar-lhe danos corporais severos.

2.6.1.3. VOLTAR

A prisão da motosserra no topo da lâmina pode rapidamente empurrar a espada de volta para o

operador. A cadeia, em pé, empurra para trás (parte de atrás) a motosserra, se for devidamente realizada contra o galho de árvore ou pela garra, produz um aumento inesperado pode fazer com que o usuário perca o controle da serra, fazê-lo cair e produzir graves lesões corporais.

Qualquer dessas reações pode causar perda de controle da serra pode acarretar uma lesão corporal de natureza grave.

Não confie apenas nos dispositivos de segurança incluídos na sua serra. Como um usuário da serra, você deve tomar medidas para eliminar o risco de acidente ou lesão a seus trabalhos de corte.

Estas forças de reação resultantes de mau uso da ferramenta e / ou procedimentos ou condições de operação incorreta e podem ser evitados tomando as devidas precauções indicadas abaixo:

- Mantenha as duas mãos firmemente sobre as alças da serra.
- Use apenas lâminas e cordas de reposição especificadas pelo fabricante. As barras de substituição e cadeias pode levar à quebra da cadeia incorreta e / ou inversa.
- Para afiação e manutenção na moto-serra leve-a ao fabricante. A diminuição do nível de medidor de profundidade pode levar a retrocessos aumentado.
- Esteja sempre ciente de onde esta a ponta da cadeia de espada.
- Preste atenção para que a ponta da barra não toque em nenhum objeto.
- Nunca corte com a ponta da barra.

- Garantir que nenhum prego ou pedaço de metal na área de corte e prestar especial atenção aos pregos ou pedaços de ferro que pode estar ao redor da área de corte. Também deve ter cuidado ao cortar madeiras onde a cadeia pode-se enrolar e causar um acidente e produzir o rebote.
- Cortar um ramo ou uma única peça de madeira de cada vez.
- Tenha muito cuidado ao colocar a corrente no motosserra no corte já começado.
- Não cortes com o motosserra até que você esteja familiarizado com a técnica de corte.
- Não realize cortes em galhos ou pedaços de madeira que podem mudar de posição durante o corte ou podem fechar-se durante o corte.
- Mantenha a corrente em bom estado.
- Trabalhar somente se a corrente estiver bem afiado e devidamente esticada.
- Trabalhe com o polo menos estendido possível. Quanto maior a distância entre a serra e punhos (polo mais alargado) rebote será mais intenso.

2.7. SERVIÇO

Por favor, reveja periodicamente a sua máquina elétrica para um serviço de reparação qualificado usando apenas peças de reposição idênticas. Isso vai garantir a segurança da máquina é mantida.

3. ÍCONES DE AVISO

Os ícones nas etiquetas de aviso que aparecem nesta máquina e / ou no manual indicam as informações necessárias para o uso.



Advertência perigo!.



Leia atentamente o manual de instruções e assegure-se de compreendê-lo antes de operar com a máquina.



Use botas antiderrapantes com proteção de aço.



Use luvas de segurança para trabalhar com a máquina.



Use protetor auricular, óculos de segurança e capacete.



Use a roupa de segurança que esteja bem ajustada ao corpo, como umas calças de proteção contra cortes.



Manter as pessoas longe da área de trabalho.



Não utilize a máquina com mau tempo. Não expor a chuva.



Desligue a máquina antes de realizar qualquer operação na máquina na máquina ou se o cabo ou o plugue estiverem danificados.



Se deitar a máquina de maneira ecológica, já que não se pode deitar com o resto do lixo doméstico.



Não toque os cortadores para corte, perigo de lesão.



Classe de proteção II.



Cumprir diretivas CE.



Nível de potência sonora garantida LwA, dB(A).

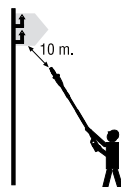

Mantenha uma distância mínima de 10 metros das linhas condutoras de energia. Perigo de morte por choque elétrico.

4. SIMBOLOS NA MÁQUINA

Para um funcionamento e manutenção seguros, os respectivos símbolos são gravados em relevo sobre a máquina.



Depósito óleo lubrificante da corrente.

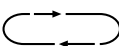

Sentido de rotação da corrente.



Nível de óleo mínimo no tanque.



Sentido de rotação para desbloquear a vara telescópica.



Sentido de torção para bloquear a vara telescópica.

5. DESCRIÇÃO DA MÁQUINA

5.1. CONDIÇÕES DE USO

⚠ Esta máquina foi desenvolvida para poda de árvores (galhos de altura). Só utilize esta máquina para este fim. Não use a máquina para corte de árvores, cortar lenha ou corte de produtos não fabricados pela madeira. Cortar madeira apenas. Não use a serra para outros fins não intencionais. Por exemplo: Não use a serra para cortar materiais de tijolo, plástico ou outros materiais de construção diferentes de madeira. O uso de motosserras para outras operações que não as previstas podem levar a situações perigosas. Utilize esta máquina no exterior, em ambientes secos e temperaturas entre 5°C y 45°C.

Lembre-se o operador da máquina é responsável pelos perigos e acidentes causados a outras pessoas ou coisas. O fabricante não se faz responsável de forma alguma por qualquer dano causado pelo abuso ou uso indevido da máquina.

5.2. DESCRIÇÃO DE PRODUTO DETALHADA

- | | |
|-------------------------------|-------------------------------------|
| 1. Guiador traseiro | 9. Fonte de Alimentação |
| 2. Vara | 10. Interruptor ON/OFF |
| 3. Corrente de corte | 11. Tampa do tanque de óleo |
| 4. Porca de bloqueio da barra | 12. Nível de óleo |
| 5. Protetor de segurança | 13. Tensor da corrente |
| 6. Barra da corrente | 14. Motor elétrico |
| 7. Gancho para cabo | 15. Botão segurança de desbloqueio |
| 8. Garra | 16. Ajuste telescópico |
| | 17. Botão de liberação cabeça girar |

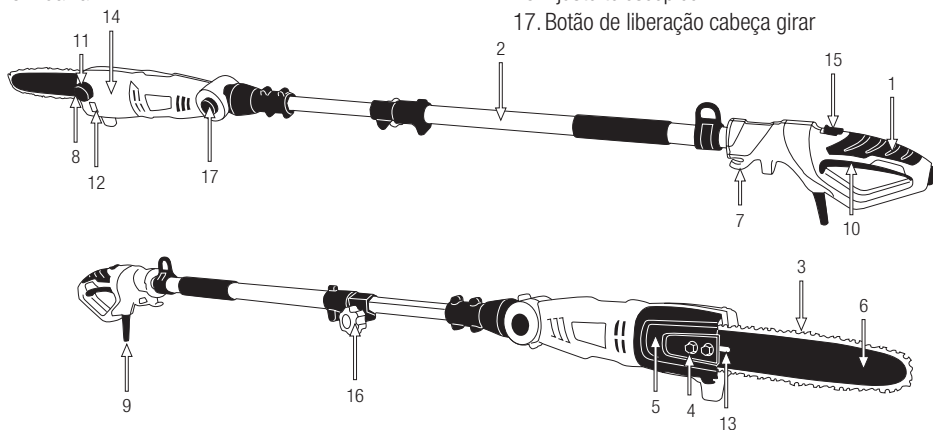

As imagens e desenhos representados neste manual são orientativos e podem não corresponder com o produto real.

5.3. ESPECIFICAÇÕES TÉCNICAS

Descrição	Motoserra extensível
Marca	Garland
Modelo	BULK 298 OFE-V19
Motor	Elétrico
Tipo do motor	230-240V ~ 50Hz
Potência máxima (kW) (ISO 7293)	750
Classe de proteção <input type="checkbox"/>	II
Grau de proteção	IPX0
Regime maximo do motor	2.700
Capacidade do depósito de óleo lubrificante da corrente (cm ³)	120
Comprimento espada (")	10
Comprimento de corte utilizável (cm)	25
Passo da corrente (")	3/8" baixo perfil
Grossura da corrente (")	0.050"
Tipo de espada	Punta pinhão
Pinhão de ataque	7 x3/8" 0.050"
Nível de pressão sonora na posição de operador LpA (dB (A))	88,7
Nível de potência sonora média Lw (dB(A))	100,3
Nível de potência sonora garantida Lw (dB(A))	104
Nível de vibração do punho dianteiro (m/s ²)	2,134
Nível de vibração do punho traseiro (m/s ²)	1,353
Peso (sem combustível, ou dispositivo de corte protetora) (kg)	3,8

As características técnicas podem ser modificadas sem aviso prévio.

6. INSTRUÇÕES PARA COLOCAÇÃO

6.1. DESEMBALAGEM LISTA DE MATERIAIS

Esta máquina inclui o seguinte, que você vai encontrar dentro da caixa:

- Motor
- Pólo
- Barra
- Cadeia
- Protetor de cadeia
- Fita de fixação
- Ferramentas
- Manual de instruções

Cuidadosamente retire todos os elementos da caixa e certifique-se de que todos os elementos listados estão presentes.

Inspecione o produto cuidadosamente para garantir que não existem elementos danificados. Se alguma parte da máquina está danificado ou faltando um pedaço não utilizá-lo até você ter corrigido o problema. A utilização desta máquina em mas condições pode causar um choque elétrico, incêndio e/ou uma lesão grave.

6.2. CONEXÃO MOTOR PÓLO



1.

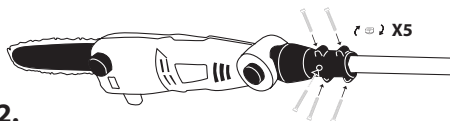

2.

6.3. INSTALAÇÃO DA BARRA DA CADEIA

⚠ ATENÇÃO! Sempre use luvas de proteção para evitar que acidentalmente corte. A corrente da serra tem dentes muito afiados.

⚠ ATENÇÃO! Nunca toque, ajustar ou afie a corrente com o motor em movimento. Sempre desligar a máquina antes de manipular a corrente.

⚠ Nunca arranque a máquina antes de instalar a corrente, barra, tampa da corrente e parafuso da tampa da corrente. Sem estas peças pode haver risco de danos pessoais.

A barra de cadeia e cadeia se vendem separadamente. Para instalar siga os seguintes passos:

1. Desenrosque a porca da tampa da corrente (1).
2. Retire a tampa da corrente (2).

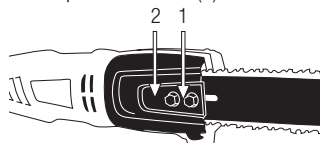

3. Montar a corrente na barra.

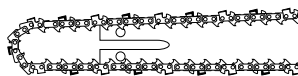

Antes de montar a guia com a cadeia, verificar o sentido de corte dos dentes. O sentido de rotação  está marcado na máquina sob pinhão do condução (A).

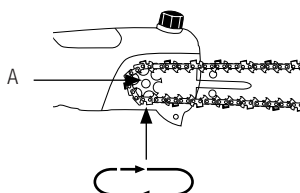

A posição correta da cadeia terá as arestas de corte dos dentes na direção de rotação da cadeia:

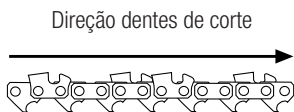

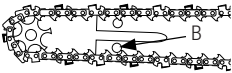
4. Monte a barra com a corrente instalada inserindo o pin de tensionamento no orifício da barra (B), e colocando a corrente em torno do pinhão do condução.
- 
5. Coloque a tampa da corrente assegurando que o parafuso de tensão continua no orifício da barra.
 6. Coloque a porca da tampa e pressione levemente com os dedos.
 7. Tenso a cadeia, gire o parafuso de tenso no sentido anti-horário ou no sentido horário para apertar a cadeia para a Cadeia de tensão até que a tensão da corrente seja a correta. (Mais informações na seção 6.3.1.)



8. Aperte bem a porca da tampa com a chave.
9. Verifique se a corrente desliza para a barra mantendo em todos os momentos a tensão adequada quando você movê-lo à mão. Se necessário, repita o procedimento até que a tensão da corrente este correta.

As novas cadeias têm uma expansão determinada ao começar a usar. Verificar regularmente e ajuste a tensão

da corrente. Uma corrente não esticada vai desgastar-se rapidamente e desgastará a barra da cadeia.

6.3.1. TENSÃO DA CADEIA

1. Certifique-se que a cadeia está no interior do sulco de guia de barra de guia.
2. Solte a porca no topo da cadeia.
3. Gire o parafuso de aperto (1) para apertar a corrente no sentido horário ou anti-horário para afrouxar a cadeia até que a tensão da corrente está correta.



- a. Exemplo (A) corresponde a uma cadeia muito apertado.
- b. Exemplo (B) corresponde a uma cadeia muito desengatilhada.

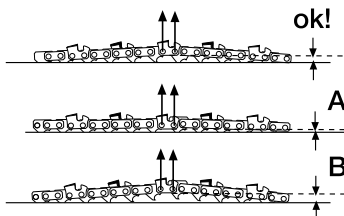

4. Aperte a porca na parte superior da cadeia.

NOTAS:

A cadeia se expande com o calor. Quando a cadeia está fria a tensão vai ser maior que quando estiver quente.

Se a corda tensa quando está frio deve verificar a tensão depois de alguns cortes (a corda terá

alcançado sua temperatura de funcionamento) e que quando aquecido se expandirá e afrouxar perigo de ter que deixar o guia. Retensão de cadeia, se necessário.

Se na cadeia de folga novamente, quando quentes, da tensão deve ser verificada quando fresco e afrouxe um pouco se necessário e que a contração que ocorre em cima da cadeia de refrigeração pode causar estresse e danos na cadeia.

Novas cadeias requerem um período de adaptação durante o qual as ligações são ajustadas mudando ligeiramente a distância da cadeia, este período de adaptação é um par de minutos de corte. Se você trabalha com uma nova sequencia lembre de verificar a tensão das mesmas, após esses primeiros minutos.

6.3.2. ÓLEO DE CADEIA

Use somente o óleo especial para correntes de motosserra. Não use óleos ou sujos porque podem danificar a bomba de óleo da máquina.

O óleo da corrente deve ser colocada no reservatório de óleo da corrente. A tampa do reservatório de óleo é indicado no capítulo 5 “Símbolos na máquina”.

Para evitar a sujeira no tanque, limpar a tampa de enchimento do óleo antes de abrir. Feche o bujão de nível de óleo apertado e limpando o que tiver sido derramado para fora do reservatório.

Verifique o conteúdo do tanque de óleo observando a janela de nível de óleo.

Nota: A vida útil da moto-serra e barras de guia depende muito da qualidade do lubrificante usado. Não utilize óleo usado!.

6.3.3. CABO DE EXTENSÃO DE PENHORA

Somente use cabos de extensão aprovados para uso ao ar livre. O cabo deve ser de pelo menos 1,5 mm², o cabo deve ter um comprimento máximo de 25 m e ser totalmente desenrolado antes de começar a trabalhar.

Definir a ligação da serra para ligar extensão do cabo de inseri-lo dentro da caixa de cabo. O cabo de extensão com mais de 25 m vai reduzir o desempenho da motosserra.

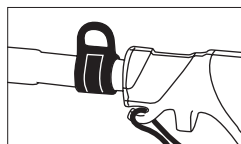

6.4. INICIAR A MAQUINA

6.4.1. PONTOS DE VERIFICAÇÃO ANTES DE INICIAR

A fonte de tensão e corrente devem respeitar as instruções do rótulo. Antes de iniciar o trabalho, verifique sempre se a serra está funcionando corretamente e operação segura.

 Verificar a máquina e procure peças soltas (parafusos, porcas, conchas, etc.) e danos. Aperte, repare ou substitua as peças que você encontrar em más condições. Garantissem que não haja vazamentos ou vazamentos de óleo.

Não utilize a máquina se estiver danificado ou mal regulado.

Utilize esta máquina para o propósito para o qual foi concebido. Qualquer outro uso pode ser perigoso para o usuário, para a máquina ou para pessoas, animais ou coisas que podem ser em torno de.

Inspecione toda a máquina, procurando peças soltas (porcas, cavilhas, parafusos, etc.) e quaisquer danos.

Repare ou substitua, conforme necessário, antes de utilizar a máquina.

Aperte, repare ou substitua as peças que você encontrou em mau estado.

Não utilize acessórios com esta cabeça para além das recomendadas pela nossa empresa. Pode originar lesões graves ao operador ou pessoas presentes, bem como danificar a máquina.

Antes de iniciar a máquina, remova a ferramenta segurança da zona de corte.

Antes de iniciar a máquina, certifique-se de que as partes móveis da máquina não estão em contato com nenhum objeto.

Verifique se a base de conexão e o cabo de prolongação estão em perfeitas condições e que cumprem com a normativo e requisitos para esta máquina.

Coloque o cabo de extensão para que ele não pegue em ramos ou obstáculos e de uma forma que não é na área de trabalho. O cabo de extensão deve ser fornecida por trás do operador.

6.4.2. INICIAR E PARAR

Conexão da máquina:

Pressione o botão de segurança (A) e, sem soltar, pressione o interruptor On/Off (B).

Desconexão da máquina:
Solte o interruptor (B).

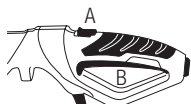

Depois de desligar a máquina a corrente continua girando alguns momentos por inércia. Espere até que a corrente pare antes de realizar qualquer manutenção na máquina ou de transportar a máquina.

6.4.3. PONTOS DE VERIFICAÇÃO DEPOIS DE PARTIDA

É importante prestar atenção nas possíveis peças de reposição e na temperatura da máquina. Se você detecta qualquer anomalia na máquina pare imediatamente e verifique-a com cuidado. Em caso de qualquer defeito ou problema leve a máquina ao serviço técnico para permitir seja reparada. Em nenhum caso continue a usar a máquina se a operação não lhe parece adequada.

 Não usar a máquina se está danificada ou incorretamente regulamentada.

VERIFICAÇÃO DE LUBRIFICAÇÃO AUTOMÁTICA

Depois de ligar o motor, acelerar a máquina gire a uma velocidade média e ver se a máquina distribui o óleo pela correia, por isso vale com ver que ao colocar como na figura, o óleo sai expulso.

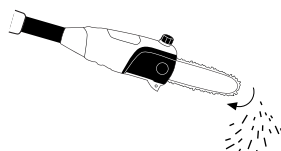

Assegure-se de encher o depósito de óleo lubrificante cada vez que reabastecer de combustível.

7. USO DA MÁQUINA

 Utilize esta máquina para o propósito para o qual foi concebido. Qualquer outro uso pode ser perigoso para o usuário, para a máquina e para pessoas, animais ou coisas que podem ser em torno de.

Trabalhar somente a luz do dia ou com boa iluminação artificial. Nunca utilize este produto de noite, em condições de nevoeiro ou de visibilidade limitada e

quando for difícil obter uma visão clara da zona de trabalho.

Evite operar o equipamento na grama molhada, onde possível. Tenha uma atenção especial ao operar logo após cair chuva, pois o solo pode estar escorregadio. Se você escorregar, perder seu equilíbrio ou cair libere o disjuntor interruptor imediatamente.

Não use esta máquina quando estiver cansado ou sob a influência de drogas, álcool. Um momento de desatenção enquanto opera a máquina pode causar ferimentos graves.

O sono, a fadiga ou o cansaço físico podem provocar acidentes e lesões.

A falta de sono e fadiga podem causar acidentes ou danos. Prazo continuação da utilização desta máquina a 10 minutos e descanso de 10 a 20 minutos entre cada sessão.

 Mantenha o seu corpo afastado das partes cortantes enquanto o motor estiver em funcionamento.

Não confie exclusivamente nos dispositivos de segurança integrados nesta máquina.

É necessário prestar atenção para o possível afrouxado ou superaquecimento de partes da máquina. Se você detectar quaisquer anomalias pare imediatamente a máquina e verifique-a com cuidado. Em caso de falha leve a máquina ao serviço técnico para reparação. Em nenhum caso, você deve continuar a trabalhar com a máquina se observa que não funciona corretamente.

Lembre-se sempre usar a máquina com as mãos limpas e sem restos de combustível ou óleo.

Limpe a área de trabalho e remover todos os obstáculos que podem causar acidentes.

Verifique a área de trabalho removendo todos os objetos que possa enganchar-se a ferramenta do corte. Remova também os objetos que a ferramenta de corte possa lançar violentamente.

Não permita que alguém entre na zona operacional perigosa consigo. A zona perigosa é uma zona com 15 metros de raio.

Nunca use uma motosserra quando você está em uma escada em uma árvore ou qualquer outro local instável.

É necessário desligar o motor quando você se move entre diferentes áreas de trabalho. Nunca deixe a máquina sem vigilância.

Não utilize acessórios com esta cabeça para além das recomendadas pela nossa empresa.

Pode originar lesões graves ao operador ou pessoas presentes, bem como danificar a máquina.

Siga sempre as regras de segurança indicadas neste manual.

Verificar a árvore para ver se existem ramos que possam cair enquanto trabalha.

Enquanto efetuar cortes com a motosserra não deixe que a ponta da barra toque noutro tronco ou obstáculo próximo de onde está a cortar.

Mantenha a corrente afiada, seguindo as instruções para a afiar contidas neste manual.

Tenha cuidado para não deixar cair a máquina ou bater com ela contra obstáculos.

Se você fizer cortes múltiplos e mantenha a máquina desligada sempre entre corte e corte.

7.1. FIXAÇÃO E GUIA DA MÁQUINA

Enrole a fita como mostrado e anexe a máquina pelo argola.

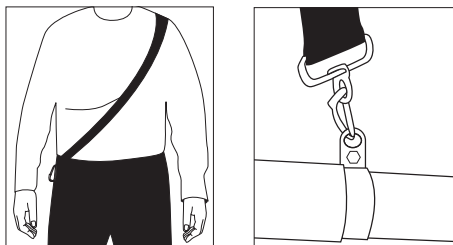

Segure com a mão direita pela empunhadura traseira e a mão esquerda na parte empunhada da vara.

Atenção! Para reduzir o risco de perda de controle e potenciais danos (inclusive mortais) ao usuário ou as pessoas que estejam a volta, não use máquina com uma só mão. Nunca segure a máquina pelo protetor.

Mantenha sempre um apoio apropriado dos pés e faça funcionar a motosserra somente quando estiver de pé sobre uma superfície plana, segura e nivelada.

Mantenha sempre o corpo no lado esquerdo da vara.

Mantenha a vara em um ângulo máximo de 60° respeito ao chão e mantenha uma distância de

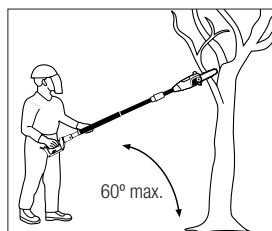



segurança apropriada respeito ao ramo que estiver cortando.

Mantenha uma distância de segurança respeito ao ramo que vai cortar. Pense onde cairá o ramo que está cortando e assegure-se de não estar situado nessa área. A distância de segurança deve ser o dobro como mínimo do comprimento do ramo a cortar.

7.2. AJUSTE DO COMPRIMENTO DA VARA

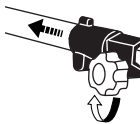
A vara desta máquina pode ser ajustada longitudinalmente. Para ajustar o comprimento da vara:

1. Desenrosque girando no sentido marcado pela seta de desbloqueio. 
2. Alongue ou faça mais curta a vara até que alcance o tamanho desejado. 
3. Apriete girando em el sentido marcado por la flecha de bloqueio. 

Certifique-se de ter aperte dado com força antes de por a motosserra em funcionamento.

Observe periodicamente o apertado para evitar acidentes.

7.3. AFIAÇÃO DA CADEIA

A corrente da motosserra vai perdendo eficiência a medida que vai-se fazendo cortes. Se você ver algum destes sintomas, é hora de aguçá-la a cadeia:

- Necessidade de trabalhar mais para fazer o corte.
- O caminho de corte não é reto.

- Aumentar a vibrações.
- Quando corta saem serragem em vez de chips.

Para aguçar a cadeia siga as instruções na seção 8.1.4. “Afiar a cadeia”.

7.4. CORTE COM A MOTOSERRA

Recomendamos que você treine com ramos de pequeno porte em uma posição fácil de ganhar experiência antes de abordar os cortes mais complicados.

Sempre siga as regras de segurança indicados neste manual.

Use somente esta máquina para o corte de madeira. Está proibido cortar qualquer outro material.

Não use esta máquina para mover objetos.

Enquanto estiver usando a máquina cortar delicadamente. Fazer apenas uma leve pressão para baixo. Mantenha a máquina em plena potência. O peso da máquina em si será suficiente para fazer o corte. Se a cadeia de bloqueia não tente puxar enquanto estiver em funcionamento. Parar a motosserra e usar uma cunha para libertar a serra.

CORTE DE UMA RAMO NUMA ÁRVORE

Para cortar um ramo que não toque o solo ou que está numa árvore vertical, proceda sempre ao corte de $\frac{1}{4}$ da largura do ramo de baixo (1) e depois os $\frac{3}{4}$ restantes a partir de cima (2). Desta maneira, facilitará a abertura de corte à máquina e evitará lascas o ramo, danificando a árvore.

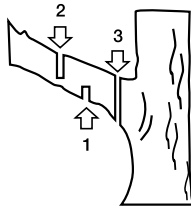

Corte os ramos largos em vários pedaços começando desde a parte exterior o ramo (parte mais afastada do centro da árvore).

Se tiver que cortar diferentes ramos de uma árvore, corte primeiro os ramos baixos para que lhe deixem espaço para chegar aos ramos mais altos.

Recomendação: É conveniente não realizar o último corte com o peso do ramo.

Recomenda-se ir cortando o ramo e deixar para o fim o último corte “corte do fim” (3). Entre o último corte “normal” e o “corte do fim” deve de haver uma distancia de 5-10 cm. O corte do fim se realizará desde cima ate abaixo lentamente para evitar que la madeira se requebre.

Para facilitar o trabalho de corte, a cabeça desta máquina pode ser girada. Para girar a cabeça:

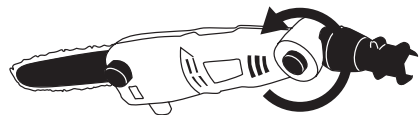
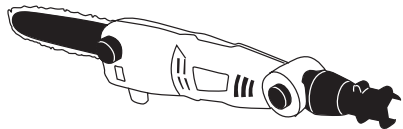



8. MANUTENÇÃO E SERVIÇO

Faça inspeções periódicas para assegurar um funcionamento seguro e eficiente. Para uma inspeção completa da sua máquina, contate o seu agente.

⚠ É sempre necessário desligar o motor e verificar que a ferramenta de corte esta totalmente parada antes limpar o transportar a máquina

 É necessário apagar sempre o motor, antes de limpar, transportar ou modificar a configuração da máquina.

 Não tente nunca configurar a máquina si esta em funcionamento. Efetue todas as manutenções da máquina com esta posta numa superfície plana e limpa.

 **ATENÇÃO:** Não modifique a máquina. Um uso inadequado destes elementos pode causar graves DANOS PESSOAIS OU A MORTE.

Desligue a máquina antes de efetuar qualquer intervenção na máquina. Leia o manual de instruções antes de executar qualquer operação da máquina.

Mantenha a máquina limpa, especialmente as janelas de ventilação do motor.

Sempre use peças sobressalentes adequadas para obter um desempenho adequado da máquina e para evitar danos e riscos para usuário e máquina.

As peças de reposição devem ser adquiridas no serviço técnico do distribuidor. O uso de outras peças podem causar riscos, danos ao usuário, a pessoas ao redor e a máquina.

 A retirada dos dispositivos de segurança, manutenção incorreta, a substituição da barra e/ ou sequencia de caracteres com peças não originais podem causar lesões corporais.

8.1. MANUTENÇÃO APÓS O USO

Realize as seguintes operações de manutenção e cuidado quando você terminar de trabalhar com o máquina para garantir o bom funcionamento desta máquina em futuras ocasiões.

COMPROVAÇÃO GERAL:

Verificar o estado do cabo elétrico procurando vestígios de desgaste ou possíveis cortes no mesmo.

Verifique o filo e o estado da corrente. Afie o substitua a corrente quando for necessário.

É recomendável que estas operações Sejas realizadas pelo serviço técnico.

8.1.1. LIMPEZA

 Antes de proceder a limpeza da sua máquina desligue a máquina.

Atenção!: sempre limpe a máquina após o uso. Não fazer uma limpeza adequada pode causar danos à máquina e produzir um mau funcionamento. Sempre que possível, limpe imediatamente após o trabalho. Atenção! O corrente esta afiada e pode causar danos. Use luvas de proteção quando limpe a máquina.

Não limpe a máquina com água. O motor elétrico se poderia estragar.

Limpe as carcaças da sua máquina com um pano umedecido em água. Nunca use gasolina, solventes, detergentes, água ou qualquer outro líquido para limpar a máquina.

8.1.2. INSPEÇÃO

Inspeccionar os cabos de alimentação e extensão para detectar possíveis danos ou sintomas envelhecimento. Se notas que o cabo de alimentação não está em bom estado leve a sua máquina para o serviço técnico.

Não utilize o aparelho se o cabo está danificado.

8.1.3. SAÍDA DO ÓLEO LUBRIFICANTE DA CORRENTE

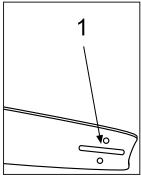

Desmonte a barra de guia e verifique se o orifício de lubrificação não está obstruído (1).

8.1.4. AFIAR OS DENTES DA CORRENTE

⚠ ATENÇÃO! : Uma corrente indevidamente afiada aumenta o risco de rebote do motosserra, as vibrações aumentam o risco de acidentes.

Para um corte suave e seguro, manter os dentes de corte da corrente afiados. Os dentes de corte devem ser afiados quando:

- Necessita de força extra para serrar.
- A trajetória de corte não é reta.
- A vibração aumenta.
- Ao cortar, começa a aparecer pó de serradura em vez de lascas e estilhaços.

Assegure-se de usar luvas de segurança quando afiar a corrente.

Assegure-se de que a corrente da máquina está fixada de maneira segura.

Assegure-se de que o motor está parado. Use uma lima redonda especial para correntes de motosserra de tamanho adequado para a corrente.

Coloque a lima sobre o dente de corte entre o bordo cortante (A) e o calcanhar de profundidade (B); e empurre em linha para a frente, mantendo um ângulo de 30°, afiando o bordo cortante do dente. Lime os dentes de um lado, sempre com movimentos para fora, mantendo o ângulo adequado, e depois os

dentes do lado contrário.

Verifique a altura do calcanhar de segurança (C) - esta altura deve de estar em cerca de 0,6 mm. Uma altura "C" demasiado pequena fará com que a corrente não corte bem e uma altura excessiva fará com que a corrente "morda" demasiado a madeira, exigindo demasiado esforço ao motor.

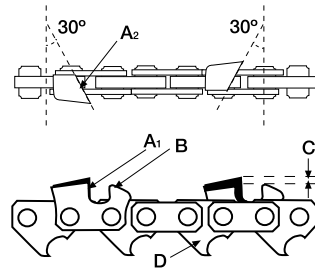

Verifique o comprimento dos dentes de corte. Todos os dentes de corte têm de ter o mesmo comprimento. Se for necessário, lime os dentes mais compridos até que fiquem todos iguais.

8.2. MANUTENÇÃO PERIÓDICA

Realizar inspeções periódicas na máquina para garantir o funcionamento eficaz da máquina. Para uma manutenção completa recomendamos que você leve a máquina a seu serviço.

Use apenas reposição adequada para esta máquina para obter um desempenho adequado da máquina. Essas peças de substituição podem ser encontradas em distribuidores oficiais da máquina. Usar outras peças de reposição podem por causar danos ao usuário, aos que estejam perto e a máquina.

8.2.1. CONDUTOS VENTILAÇÃO PARA O MOTOR

Mantenha livre de sujeira as grades de refrigeração para não prejudicar o motor e evitar um possível incêndio.

8.2.2. MANUTENÇÃO DA BARRA DA CADEIA

Inverter a barra do motosserra toda vez que você gasta 10 tanques de combustível para evitar o desgaste de um só lado. A barra de guia deve sempre manter seu perfil. Verificar que este se mantém a espessura constante em toda barra. Substitua a barra se é necessário.

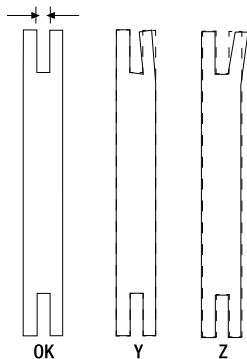

Comprove que não existem fissuras e o nível de jogo do rolamento. Se você notar que o afastamento é importante, qualquer dano ou rachaduras substituí-lo.

Quando você desmontar a barra de força de alavanca para remover os restos de madeira e serragem na área da lubrificação (1) do buraco e guia (2).

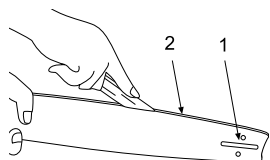

8.3.2. O PINHÃO

Pinhão está sujeito a desgaste. Verifique o pinhão e, se detectar sinais de desgaste ou perda de material no fundo de um dente enviar sua máquina para o centro de serviço para substituição.

9. DETENÇÃO E IDENTIFICAÇÃO DE FALHAS

Dependendo dos sintomas que você observa pode detectar a causa provável e resolver o problema:

Falha	Causa	Ação
O motor não funciona	A máquina não está ligada ao poder	Ligue a máquina a rede elétrica
	Tomada ou base de conexão em mal estado.	Tente outra tomada. Se o motor não arrancar leve sua máquina ao serviço técnico.
	Cabo danificado	Leve a sua máquina ao serviço técnico
	Interruptor danificado	Leve a sua máquina ao serviço técnico
A máquina funciona intermitentemente	Cabo alargador defeituoso.	Verifique se as tomadas e substituí-lo.
	Cabo interno defeituoso.	Leve a sua máquina ao serviço técnico
	Tomada defeituosa.	Leve a sua máquina ao serviço técnico
Vibrações ou ruído excessivo	Corrente quebrada ou dobrada	Leve a sua máquina ao serviço técnico
	Problemas no motor	Leve a sua máquina ao serviço técnico

Para localizar o serviço de pós-venda mais próximo de sua localização entre em contato com o ponto de venda onde você comprou a máquina.

10. TRANSPORTE

Antes de transportar a máquina, sempre remova da tomada. Sempre carregue a máquina com o motor desligado.

Mantenha a máquina pela alça frontal com a máquina desligada longe das partes do corpo. Quando transporte ou armazenamento a máquina, cubra sempre a ferramenta de corte com uma tampa. Uma manipulação adequada da máquina irá reduzir a probabilidade de contacto acidental com a ferramenta de corte.

Si vai levar a máquina num veículos segure-la firmemente para evitar o escorregamento ou revelar.

11. ARMAZENAGEM

Armazene a máquina sem uso num lugar longe do alcaide das crianças e que não ponha em risco a nenhuma Pessoa, lugar limpo e sob uma superfície plana e onde a faixa de temperatura de armazenamento não é inferior a 0°C nem superior a 45°C.

Sempre antes de armazenar a máquina respeitada os pontos do capítulo de manutenção.

Sempre armazene a maquina com a lamina coberta com a sua tampa protetora.

Desligue de rede elétrica antes de armazena-la.

Se a maquina não estiver a ser usada deve ser guardada num lugar limpo e sob uma superfície plana.

12. INFORMAÇÃO DA DESTRUIÇÃO / RECICLAGEM

Proteja o meio ambiente. Recicle o óleo usado pela máquina levando-o para um centro de reciclagem. Não deite o óleo usado em esgotos, solos, rios, lagos ou mares.

Desfazer-se da máquina de maneira ecológica. Não se podem deitar as máquinas com o resto do lixo doméstico.

Os seus componentes de plástico e metal podem ser classificados de acordo com sua natureza e reciclados.



Os materiais utilizados para esta máquina de embalagem são recicláveis. Por favor, não deitar junto com o lixo domestico. Deite em um ponto de recolha de resíduos oficial.



13. CONDIÇÕES DE GARANTIA

13.1. PERÍODO DE GARANTIA

- O período de garantia (Lei 1999/44 CE) conforme os termos descritos a continuação é de 2 anos a partir da data de compra, peças e mão de obra, contra defeitos de fabrico e material.

13.2. EXCEPTO

A garantia Garland não cobre:

- Desgaste natural por uso.
- Mau uso, negligência, utilização sem cuidado ou falta de manutenção.
- Defeitos causados por uso incorrecto, danos provocados por manipulação realizada por pessoal não autorizado pela Garland ou uso de peças de substituição não originais.

13.3. TERRITÓRIO

- A garantia Garland assegura cobertura do serviço em todo o território nacional.

13.4. EM CASO DE INCIDÊNCIA

- A garantia deve ir correctamente preenchida com todos os dados solicitados, e acompanhada pela factura ou ticket de compra do estabelecimento vendedor.

¡ATENÇÃO!

PARA GARANTIR O FUNCIONAMENTO E
SEGURANÇA MÁXIMA, POR FAVOR LER O
MANUAL DE INSTRUÇÕES CUIDADOSAMENTE
ANTES DE UTILIZAR A MESM.

DECLARAÇÃO DE CONFORMIDADE (CE)

O abaixo assinado, Juan Palacios , autorizado por Glasswelt S.L., com morada em C/ La Fragua 22, 28933, Móstoles, España , declara que as máquinas marca Garland modelos Bulk 298 OFE-V19 com números de série do ano de 2018 em diante (o ano de fabrico é indicado claramente na placa de identificação da máquina, seguido do número de série) e cuja função é “Instrumento de comando mecânico para cortar madeira com serra de corrente, constituído por uma unidade compacta integrada de comandos, fonte de alimentação e dispositivo de serração, para porte com as duas mãos”, cumprem todos os requisitos da Directiva 2006/42/CE do Parlamento Europeu e do Conselho de 17 de Maio de 2006 relativa às máquinas e que altera a Directiva 95/16/CE

Estas máquinas também cumprem os requisitos das seguintes directivas comunitárias:

- DIRETIVA 2014/30/UE DO PARLAMENTO EUROPEU E DO CONSELHO de 26 de fevereiro de 2014 relativa à harmonização da legislação dos Estados-Membros respeitante à compatibilidade eletromagnética (reformulação)
- Directiva 2005/88/CE do Parlamento Europeu e do Conselho de 14 de Dezembro de 2005 que altera a Directiva 2000/14/CE relativa à aproximação das legislações dos Estados-Membros em matéria de emissões sonoras para o ambiente dos equipamentos para utilização no exterior
- DIRETIVA 2014/35/UE DO PARLAMENTO EUROPEU E DO CONSELHO de 26 de fevereiro de 2014 relativa à harmonização da legislação dos Estados-Membros respeitante à disponibilização no mercado de material elétrico destinado a ser utilizado dentro de certos limites de tensão
- Norma armonizada:
EN 60745-1:2006 4Ed
EN ISO 11680-1A:2011
EN 55014-1 :2017
EN 55014-2:2015
EN 61000-3-2:2014
EN 61000-3-3:2013

Potência (kW)	0,75
Nível de potência sonora medido dB(A)	100,3
Nível de potência sonora garantido dB(A) (K= 3)	104



Juan Palacios
Director de producto
Móstoles 01/10/2018

ΕΥΡΕΤΗΡΙΟ

1. Εισαγωγή	130
2. Μέτρα ασφαλείας	131
3. Σύμβολα προειδοποίησης	138
4. Σύμβολα μηχανήματος	138
5. Περιγραφή μηχανήματος	139
6. Οδηγίες θέσης σε λειτουργία	141
7. Χρήση του μηχανήματος	144
8. Συντήρηση και σέρβις	148
9. Επίλυση προβλημάτων	151
10. Μεταφορά	152
11. Αποθήκευση	152
12. Ανακύκλωση και διάθεση του μηχανήματός σας	152
13. Όροι εγγύησης	153
Δήλωση συμμόρφωσης	154

Ακριβής Μετάφραση εκ του Ισπανικού πρωτοτύπου των οδηγιών χρήσης

Αναφ.:GMSBULK2980FEV19M1018V1

ΗΜΕΡΟΜΗΝΙΑ ΕΚΔΟΣΗΣ: 31/10/2018

ΗΜΕΡΟΜΗΝΙΑ ΑΝΑΘΕΩΡΗΣΗΣ: 02/11/2018

1. ΕΙΣΑΓΩΓΗ

Ευχαριστούμε που αγοράσατε ένα μηχάνημα της εταιρείας Garland. Είμαστε πεπεισμένοι ότι θα εκτιμήσετε την ποιότητα και τα χαρακτηριστικά του εν λόγω μηχανήματος, τα οποία θα συνδράμουν αποτελεσματικά στις εργασίες σας για ένα μεγάλο χρονικό διάστημα. Θυμηθείτε ότι το μηχάνημα αυτό έχει το πλεονέκτημα ενός μεγάλου αριθμού σημείων μεταγοραστικής εξυπηρέτησης για τη συντήρηση του μηχανήματός σας, την επίλυση προβλημάτων και την αγορά ανταλλακτικών και εξαρτημάτων.



ΠΡΟΣΟΧΗ! Διαβάστε όλες τις προειδοποιήσεις ασφαλείας και ολόκληρο το εγχειρίδιο χρήσης. Μη συμμόρφωση με οποιεσδήποτε από τις προειδοποιήσεις και οδηγίες του παρόντος ενδέχεται να οδηγήσει σε ηλεκτροπληξία, πυρκαγιά και/ή σοβαρό τραυματισμό.

⚠ Αυτό το μηχάνημα έχει σχεδιαστεί για να κλαδεύει τα δέντρα (κλαδιά σε ύψος) . Χρησιμοποιήστε αυτό το μηχάνημα αποκλειστικά για τη δουλειά που έχει σχεδιαστεί . Μην χρησιμοποιείτε το μηχάνημα για να κόψετε τα δέντρα , κομμένα κούτσουρα ή να κόψετε άλλα πράγματα εκτός από το ξύλο

⚠ Κόβετε μόνο ξύλο. Μην χρησιμοποιείτε το ηλεκτρικό αλυσοπρίονο για οποιαδήποτε άλλη χρήση, για παράδειγμα να κόψετε πλαστικά, τούβλα ή λοιπά οικοδομικά υλικά εκτός από ξύλο. Η χρήση του ηλεκτρικού αλυσοπρίονου για άλλες χρήσεις ενδέχεται να οδηγήσει σε πιθανά επικίνδυνες καταστάσεις.

Για να αποφύγετε λανθασμένη χρήση του μηχανήματος διαβάστε το εγχειρίδιο χρήσης πριν χρησιμοποιήσετε το μηχάνημα για πρώτη φορά. Όλες οι πληροφορίες που εμπεριέχονται σχετίζονται με την προσωπική σας ασφάλεια, καθώς επίσης τρίτων, ζώων και άλλων

αντικειμένων που σας περιβάλλουν. Αν έχετε αμφιβολίες για τις πληροφορίες στο εγχειρίδιο, είτε συμβουλευτείτε έναν επαγγελματία ή πηγαίnete εκεί όπου αγοράσατε το μηχάνημα και ρωτήστε.

Διατηρείστε το εγχειρίδιο σε ασφαλές μέρος για μελλοντική αναφορά. Αν πουλήσετε ή πετάξετε το μηχάνημα, παρακαλούμε μεταφέρετε μαζί και το εγχειρίδιο χρήσης καθώς αποτελεί μέρος του μηχανήματος.

Η έκφραση «μηχάνημα» όπου περιέχεται στο παρόν εγχειρίδιο χρήσης αναφέρεται στο ηλεκτρικό αλυσοπρίονο που είναι συνδεδεμένο με τροφοδοσία ηλεκτρικού ρεύματος.

Η έκφραση γυρίστε στη θέση «ανοικτό» σημαίνει εκτός σύνδεσης και στη θέση «κλειστό» σημαίνει συνδεδεμένο.

Να θυμόσαστε πως ο χρήστης είναι υπεύθυνος για κινδύνους και ατυχήματα προς τρίτους ή αντικείμενα. Ο κατασκευαστής δεν ευθύνεται για βλάβες που οφείλονται σε ανεπαρκή ή λανθασμένη χρήση του μηχανήματος.

2. ΜΕΤΡΑ ΑΣΦΑΛΕΙΑΣ

Για να αποφύγετε λανθασμένο χειρισμό του μηχανήματος, διαβάστε προσεκτικά όλες τις οδηγίες στο παρόν εγχειρίδιο πριν το χρησιμοποιήσετε για πρώτη φορά. Όλες οι πληροφορίες που εμπεριέχονται στο παρόν εγχειρίδιο αφορούν την προσωπική σας ασφάλεια καθώς επίσης και τρίτων, ζώων και αντικειμένων στον περιβάλλοντα χώρο. Αν έχετε αμφιβολίες για τις πληροφορίες σε αυτό το εγχειρίδιο, ρωτήστε έναν ειδικό ή πηγαίnete εκεί που το αγοράσατε για να λύσετε τις αμφιβολίες σας.

Η ακόλουθη λίστα κινδύνων και μέτρων ασφαλείας περιλαμβάνει τις πιο πιθανές αιτίες κατά την χρήση του μηχανήματος. Αν βρεθείτε σε κατάσταση που δεν αναφέρεται στο

εγχειρίδιο, χρησιμοποιείστε την κοινή λογική και χρησιμοποιείστε το μηχάνημα κατά τον πιο ασφαλές τρόπο και αν αντιληφθείτε κάποιον κίνδυνο, μην χρησιμοποιήσετε το μηχάνημα.

2.1. ΧΡΗΣΤΕΣ

Αυτό το μηχάνημα έχει σχεδιαστεί για να χρησιμοποιείται από άτομα άνω των 18 ετών και που έχουν διαβάσει και κατανοήσει το εγχειρίδιο χρήσης.

 Προσοχή! Μην επιτρέπτε σε ανηλίκους να χρησιμοποιούν το μηχάνημα.

 Προσοχή! Μην επιτρέπτε σε άτομα που δεν καταλαβαίνουν τις οδηγίες να χρησιμοποιούν το μηχάνημα.

Πριν να χρησιμοποιήσετε το μηχάνημα, εξοικειωθείτε με όλες τις ρυθμίσεις και τα χαρακτηριστικά ασφαλείας και τον τρόπο που αυτά λειτουργούν. Εάν δεν είστε ειδικευμένος χρήστης, σας συνιστούμε ιδιαίτερα να χρησιμοποιήσετε αρχικά το μηχάνημα εκτελώντας κάποια ελαφριά εργασία και εάν είναι δυνατόν ενώπιον κάποιου έμπειρου τελικού χρήστη.

 Προσοχή! Να δανείτε αυτό το μηχάνημα μόνο σε ανθρώπους που γνωρίζουν τον τύπο του και πώς να το χρησιμοποιήσουν. Πάντα να δανείτε και το εγχειρίδιο χρήσης μαζί με το μηχάνημα ώστε ο νέος χρήστης να το διαβάσει και να το κατανοήσει πριν κάνει κάποια εργασία. Αυτό το μηχάνημα είναι επικίνδυνο σε ανεκπαίδευτα χέρια.

2.2. ΠΡΟΣΩΠΙΚΗ ΑΣΦΑΛΕΙΑ

Να είστε σε εγρήγορση και διορατικοί και να χρησιμοποιείτε την κοινή λογική κατά την χρήση του μηχανήματος.

Αποφύγετε τυχαία εκκίνηση του μηχανήματος. Βεβαιώστε ότι ο διακόπτης είναι σε "ανοικτή"

θέση πριν συνδέσετε στο δίκτυο.

Ποτέ μην μεταφέρετε το μηχανήμα με το δάχτυλο στον διακόπτη ή με τον διακόπτη σε “κλειστή” θέση καθώς μπορεί να είναι επικίνδυνο για την ασφάλεια σας και να προκαλέσει ατυχήματα.

Μην χρησιμοποιείτε το μηχανήμα όταν είστε κουρασμένοι ή υπό την επήρεια ναρκωτικών, αλκοόλ ή φαρμάκων. Μια στιγμή απόσπασης μπορεί να προκαλέσει σοβαρό προσωπικό τραυματισμό.

Ποτέ μην λειτουργείτε το μηχανήμα με ελαττωματικά προστατευτικά, ή χωρίς συσκευές ασφαλείας.

Απομακρύνετε όλα τα εργαλεία από την περιοχή εργασίας πριν ξεκινήσετε το μηχανήμα. Ότι εργαλείο μένει στην περιοχή εργασίας μπορεί να ακουμπήσει σε κάποιο κινούμενο μέρος του μηχανήματος και να εκτοξευτεί προκαλώντας τραυματισμούς.

Μην τεντώνετε. Διατηρείτε τα πόδια σας σταθερά στο έδαφος πάντα με καλή ισορροπία και χρησιμοποιείτε το μηχανήμα μόνο στεκούμενοι σε επίπεδη και σταθερή επιφάνεια.

Διατηρείτε όλα τα μέρη του σώματος μακριά από τα κινούμενα μέρη όταν το μηχανήμα είναι σε λειτουργία. Πριν ξεκινήσετε, βεβαιωθείτε ότι το στοιχείο κοπής δεν έρχεται σε επαφή με κανένα αντικείμενο.

Να κρατάτε το μηχανήμα πάντα με το δεξί χέρι στην πίσω λαβή και το αριστερό χέρι στην μπροστινή λαβή. Αν κρατάτε το μηχανήμα με τα χέρια αντίστροφα, αυξάνεται ο κίνδυνος τραυματισμού και δεν πρέπει να το κάνετε.

Επαληθεύστε την κατάσταση του δέντρου πριν να κόψετε για να βεβαιωθείτε ότι δεν θα πέσουν πάνω σας ξερά κλαδιά ενώ κόβετε.

Όταν κόβετε ένα κλαδί που βρίσκεται υπό πίεση,

προσέχετε τον κίνδυνο να πεταχτεί προς τα πίσω. Όταν ελευθερώνεται η πίεση των ινών του ξύλου, το κλαδί μπορεί να πεταχτεί προς τα εσάς και ενδέχεται να χάσετε τον έλεγχο του μηχανήματος.

Να είστε ιδιαίτερα προσεκτικοί όταν κόβετε μικρά και νεαρά δέντρα. Μικρά τμήματα μπορούν εύκολα να πιαστούν στην αλυσίδα και να εκσφενδονιστούν προς τα εσάς και να προκαλέσουν απώλεια της ισορροπίας και του ελέγχου του μηχανήματος.

Προσέξτε όταν κόβετε ξύλο που σκίζεται εύκολα. Σκληρές ξύλου ενδέχεται να εκτοξευθούν προς οποιαδήποτε κατεύθυνση. Συνεπώς, υπάρχει κίνδυνος σωματικής βλάβης.

Εάν δεν είστε ειδικευμένος χρήστης, σας συνιστούμε να εξασκηθείτε πρώτα κόβοντας κορμούς πάνω σε μια βάση για κούτσουρα.

Αν το μηχανήμα δονείται περίεργα, σταματήστε την μηχανή και ελέγξτε το μηχανήμα ψάχνοντας την πιθανή αιτία και επισκευάστε. Αν δεν βρίσκετε την αιτία, πηγαίνετε το μηχανήμα στον πλησιέστερο αντιπρόσωπο.

Αν το μηχανήμα δονείται περίεργα, σταματήστε την μηχανή και ελέγξτε το μηχανήμα ψάχνοντας την πιθανή αιτία και επισκευάστε. Αν δεν βρίσκετε την αιτία, πηγαίνετε το μηχανήμα στον πλησιέστερο αντιπρόσωπο.

Κρατήστε την μπροστινή χειρολαβή όταν το μηχανήμα είναι αποσυνδεδεμένο και σε ασφαλή απόσταση από άλλα μέρη του σώματος. Όταν μεταφέρετε ή αποθηκεύετε το μηχανήμα, καλύπτετε πάντοτε τη λάμα και την αλυσίδα με ένα κάλυμμα. Η ορθή χρήση του μηχανήματος θα μειώσει τον κίνδυνο επαφής με την κινούμενη αλυσίδα.

Μην επιχειρήσετε να απομακρύνετε τα προϊόντα κοπής από την περιοχή εργασίας ή από την

λεπίδα όταν το μηχάνημα είναι σε κίνηση. Βεβαιωθείτε ότι το μηχάνημα έχει σταματήσει εντελώς πριν εκτελέσετε εργασίες συντήρησης ή καθαρισμού στο μηχάνημα και την περιοχή εργασίας.

Μην χειρίζεστε το μηχάνημα από την συσκευή κοπής. Η συσκευή κοπής έχει αιχμηρές άκρες και μπορεί να τραυματιστείτε.

Αποθηκεύστε σε μέρος όπου δεν έχουν πρόσβαση παιδιά.

2.2.1. ΕΝΔΥΣΗ ΕΡΓΑΣΙΑΣ



Να ντύνεστε κατάλληλα. Μην φοράτε φαρδιά ρούχα ή κοσμήματα. Να κρατάτε τα μαλλιά, ρούχα και γάντια μακριά από τα κινούμενα μέρη.

Όταν χρησιμοποιείτε το μηχάνημα, να φοράτε τον Ακόλουθο προστατευτικό εξοπλισμό:



- Κράνος.

- Γυαλιά εργασίας.



- Ωτοασπίδες.

- Γάντια.



- μπότες

- Μακρύ παντελόνι.

Η χρήση επιπρόσθετων μέτρων ένδυσης και ασφαλείας μειώνει τον κίνδυνο προσωπικού τραυματισμού.

Ο θόρυβος του μηχανήματος είναι ανυπόφορος. Πάντα να φοράτε ωτοασπίδες. Αν χρησιμοποιείτε το μηχάνημα πολύ συχνά, να επισκέπτεστε τον γιατρό σας συχνά για να ελέγχετε την ικανότητα ακοής σας.

 Προσοχή! Καθώς εργάζεστε με ωτοασπίδες, πρέπει να δίνετε περισσότερη προσοχή στις οπτικές προειδοποιήσεις καθώς θα ακούτε λιγότερο.

Πρέπει να έχετε μαζί σας:

- Εργαλεία.
- Ταϊνιά σήμανσης για να ορίσετε την περιοχή εργασίας.
- Κινητό τηλέφωνο (σε περίπτωση ανάγκης).

2.2.2. ΔΟΝΗΣΕΙΣ

Η παρατεταμένη χρήση του μηχανήματος, εκθέτει τον χρήστη σε δονήσεις που σε ακραίες περιπτώσεις και μετά από πολλές ώρες χρήσης μπορεί να προκαλέσει το "σύνδρομο λευκών δαχτύλων" γνωστό και ως φαινόμενο Raynaud. Αυτό προκαλεί μειωμένη αίσθηση στα δάχτυλα και μείωση ικανότητας ρύθμισης της θερμοκρασίας και γενικότερα μια έλλειψη αίσθησης. Αυτή η ασθένεια μπορεί σε ακραίες περιπτώσεις να προκαλέσει προβλήματα στις νευρικές απολήξεις.

Η έκθεση στις δονήσεις είναι η αιτία του συνδρόμου λευκών δαχτύλων. Για να περιορίσετε αυτό το φαινόμενο κατά το δυνατό, ακολουθήστε τις παρακάτω συστάσεις:

- Πάντα να φοράτε γάντια.
- Πάντα να έχετε τα χέρια σας ζεστά.
- Βεβαιωθείτε ότι η συσκευή κοπής είναι πάντα αιχμηρή.
- Να κάνετε συχνά διαλείμματα.
- Πάντα να κρατάτε το μηχάνημα σφιχτά από τις λαβές.

Αν εντοπίσετε κάποιο από τα συμπτώματα του συνδρόμου των λευκών δαχτύλων, συμβουλευτείτε αμέσως τον γιατρό σας.

2.3. ΑΣΦΑΛΕΙΑ ΣΤΗΝ ΠΕΡΙΟΧΗ ΕΡΓΑΣΙΑΣ



Μην χρησιμοποιείτε το μηχάνημα σε εκρηκτικές ατμόσφαιρες ή όπου υπάρχουν εύφλεκτα υγρά, αέρια και σκόνες. Τα ηλεκτρικά μηχανήματα απελευθερώνουν σπίθες που μπορεί να αναφλέξουν εύφλεκτα υγρά, αέρια και σκόνες.



Η περιοχή εργασίας έχει μια ακτίνα 15 μέτρα γύρω από το μηχάνημα και πρέπει να θεωρείται επικίνδυνη περιοχή στην οποία κανένας δεν πρέπει να εισέρχεται όταν το μηχάνημα είναι σε λειτουργία (περιοχή ασφαλείας). Όταν είναι απαραίτητο, χρησιμοποιήστε σχοινί ή σήματα για να ορίσετε την περιοχή εργασίας.

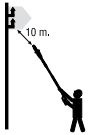

Διατηρήστε ελάχιστη απόσταση 10μ από σημεία που είναι ηλεκτροφορα. Υπάρχει κίνδυνος ζωής ηλεκτρικού σοκ.

Κρατάτε παιδιά, τρίτους και ζώα μακριά από το μηχάνημα κατά την λειτουργία. Περισπασμοί μπορεί να προκαλέσουν απώλεια ελέγχου. Να είστε διορατικοί και να σταματάτε παιδιά, άλλους ανθρώπους και ζώα να εισέρχονται στην περιοχή εργασίας.

Όταν η εργασία πρέπει να γίνει από 2 ή περισσότερα άτομα ταυτόχρονα βεβαιωθείτε ότι μπορείτε να ελέγξετε και να δείτε τους άλλους ανθρώπους ώστε να κρατήσετε αρκετή απόσταση μεταξύ των χρηστών για να εγγυηθεί η ασφάλεια.

Διατηρείτε την περιοχή εργασίας καθαρή και δουλέψτε με συνθήκες καλού φωτισμού. Ακατάστατες και σκοτεινές περιοχές εργασιών, προκαλούν ατυχήματα.

2.4. ΗΛΕΚΤΡΙΚΗ ΑΣΦΑΛΕΙΑ

Συνδέστε το μηχάνημα σε εναλλασσόμενο ρεύμα 230v/50Hz.

Ποτέ μην κόβετε το καλώδιο. Υπάρχει κίνδυνος ηλεκτροπληξίας και βλάβης του μηχανήματος.

Ο ηλεκτρικός διακόπτης του μηχανήματος πρέπει να συμπίπτει με τον διακόπτη ρεύματος. Μην τροποποιείτε τον διακόπτη κατά κανένα τρόπο. Αν δεν έχει τροποποιηθεί κανένα μέρος

και ταιριάζουν απόλυτα, δεν θα υπάρχουν ατυχήματα ηλεκτροπληξίας. Αποφύγετε την σωματική επαφή με γειωμένες επιφάνειες όπως σωλήνες, καλοριφέρ, ηλεκτρικές κουζίνες και ψυγεία. Υπάρχει μεγαλύτερος κίνδυνος ηλεκτροπληξίας αν το σώμα σας είναι γειωμένο.

Μην εκθέτετε το μηχάνημα σε βροχή ή συνθήκες υγρασίας. Αν μπει νερό στο μηχάνημα αυξάνεται ο κίνδυνος ηλεκτροπληξίας.

Μην ακουμπάτε καλώδια και διακόπτες με βρεγμένα χέρια.

Μην τεντώνετε το καλώδιο. Μην χρησιμοποιείτε το καλώδιο για να μεταφέρετε το μηχάνημα, να το σηκώσετε και να το αποσυνδέσετε. Διατηρείτε το καλώδιο μακριά από πηγές θερμότητας, λάδια, αιχμηρές άκρες ή άλλα κινούμενα μέρη. Κατεστραμμένα ή μπερδεμένα καλώδια αυξάνουν τον κίνδυνο ηλεκτροπληξίας.

Μην χρησιμοποιείτε το μηχάνημα αν το καλώδιο ή το βύσμα έχουν βλάβη. Πριν συνδέσετε το μηχάνημα ελέγξτε ότι το καλώδιο και το βύσμα δεν έχουν βλάβη. Αν εντοπίσετε ότι κάποιο από αυτά τα στοιχεία έχει ζημιά, πηγαίνετε το μηχάνημα στον πλησιέστερο αντιπρόσωπο. Αν το καλώδιο έχει βλάβη, αποσυνδέστε το μηχάνημα αμέσως. Κατεστραμμένα ή μπερδεμένα καλώδια αυξάνουν τον κίνδυνο ηλεκτροπληξίας.

Η αντικατάσταση του βύσματος ή του καλωδίου πρέπει να γίνεται από τον αντιπρόσωπο σας.

Συνιστούμε αυτό το μηχάνημα να συνδέεται με διαφορικό τάσης χαμηλότερο ή ίσο με 30mA. Το καλώδιο επέκτασης πρέπει να βρίσκεται πάντα πίσω από τον τελικό χρήστη.

Όταν χρησιμοποιείτε καλώδιο επέκτασης, βεβαιωθείτε ότι το ελάχιστο τμήμα του είναι 1.5mm² και όχι μακρύτερο από 25 μέτρα, πάντα

ξετυλιγμένο και κατάλληλο για εξωτερική χρήση. Η χρήση καλωδίου επέκτασης κατάλληλου για εξωτερική χρήση, μειώνει τον κίνδυνο ηλεκτροπληξίας.

Τοποθετήστε το καλώδιο επέκτασης κατά τέτοιον τρόπο ώστε να μην πιαστεί σε κλαδιά ή άλλα αντικείμενα και έτσι ώστε να μην βρίσκεται μέσα στην περιοχή εργασίας. Το καλώδιο και οποιοσδήποτε επεκτάσεις πρέπει να είναι πάντα πίσω από το μηχάνημα και τον τελικό χρήστη.

Να κρατάτε το καλώδιο πάντα στον γάντζο που υπάρχει πάνω στο μηχάνημα.

Πάντα διατηρείτε το καλώδιο μακριά από το στοιχείο κοπής.

Μην χρησιμοποιείτε το μηχάνημα αν ο διακόπτης "ανοικτό" και "κλειστό" δεν δουλεύει. Οποιοδήποτε ηλεκτρικό μηχάνημα δεν μπορεί να ελεγχθεί από τον ηλεκτρικό διακόπτη είναι επικίνδυνο και πρέπει να επισκευαστεί.

Πάντα να αποσυνδέετε το μηχάνημα από το δίκτυο πριν εκτελέσετε εργασίας συντήρησης. Να μεταχειρίζεστε το μηχάνημα μόνο όταν είναι αποσυνδεδεμένο.

2.5. ΑΣΦΑΛΕΙΑ ΒΕΝΖΙΝΗΣ ΚΑΙ ΛΑΔΙΟΥ

⚠ ΣΗΜΑΝΤΙΚΟ: Η το λάδι είναι ιδιαίτερα εύφλεκτα και εκρηκτικά υπό ορισμένες συνθήκες. Εάν η βενζίνη, το λάδι ή η μηχανή αναφλεχθούν, σβήστε τη φωτιά χρησιμοποιώντας πυροσβεστήρα ξηρής σκόνης.

⚠ Η βενζίνη και το λάδι είναι επικίνδυνα. Αποφύγετε την επαφή της του λαδιού με το δέρμα και τα μάτια. Μην απορροφάτε ή εισπνέετε. Στην απίθανη περίπτωση που απορροφήσετε βενζίνη και/ή λάδι, παρακαλούμε επικοινωνήστε άμεσα με γιατρό. Σε περίπτωση επαφής με λάδι, παρακαλούμε καθαριστείτε με άφθονο νερό και σαπούνι το συντομότερο δυνατό. Εάν, έπειτα από αυτό, παρουσιάζετε

ερεθισμό στα μάτια ή το δέρμα, συμβουλευτείτε άμεσα γιατρό.

Γεμίστε τη δεξαμενή σε καλά αεριζόμενους χώρους και με τον κινητήρα σταματημένο. Βεβαιωθείτε ότι το καπάκι της βενζίνης έχει κλείσει σωστά όσο χρησιμοποιείτε το μηχάνημα.

Αποθηκεύστε την επιπλέον λάδι σε εγκεκριμένα δοχεία σύμφωνα με τους Ευρωπαϊκούς κανονισμούς.

2.6. ΧΡΗΣΗ ΚΑΙ ΦΡΟΝΤΙΔΑ ΤΟΥ ΜΗΧΑΝΗΜΑΤΟΣ

⚠ Αυτό το μηχάνημα έχει σχεδιαστεί για να κλαδεύει τα δέντρα (κλαδιά σε ύψος) . Χρησιμοποιήστε αυτό το μηχάνημα αποκλειστικά για τη δουλειά που έχει σχεδιαστεί. Μην χρησιμοποιείτε το μηχάνημα για να κόψετε τα δέντρα , κομμένα κούτσουρα ή να κόψετε άλλα πράγματα εκτός από το ξύλο

⚠ Να χρησιμοποιείτε τα αξεσουάρ, εργαλεία κλπ του μηχανήματος σύμφωνα με αυτές τις οδηγίες, λαμβάνοντας υπόψη τις συνθήκες και το είδος εργασίας. Η χρήση αυτού του σκαπτικού για άλλους σκοπούς από αυτούς για τους οποίους έχει σχεδιαστεί μπορεί να αποβεί επικίνδυνη.

Χρησιμοποιήστε αυτό το μηχάνημα και τα συναφή αξεσουάρ της, σύμφωνα με το εγχειρίδιο οδηγιών και λαμβάνοντας υπόψη τις ιδιαίτερες συνθήκες εργασίας . Η χρήση αυτού του μηχανήματος για εργασίες που δεν έχουν προβλεφθεί εδώ μπορεί να είναι επικίνδυνη .

Βεβαιωθείτε ότι έχουν εγκατασταθεί όλες οι συσκευές ασφαλείας και είναι σε καλή κατάσταση.

Να θυμόμαστε ότι ο χειριστής του μηχανήματος είναι υπεύθυνος για ατυχήματα και κινδύνους που συμβαίνουν σε άλλους ανθρώπους ή αντικείμενα. Ο κατασκευαστής δεν ευθύνεται σε

καμία περίπτωση για βλάβες που προκύπτουν λόγω κακής ή λανθασμένης χρήσης του μηχανήματος.

Διατηρείτε το σώμα σας μακριά από το εργαλείο κοπής κατά την χρήση του μηχανήματος. Μην πιέζεται το μηχάνημα. Να χρησιμοποιείτε το μηχάνημα μόνο για την σωστή εφαρμογή. Έτσι θα εργάζεστε ευκολότερα και ασφαλέστερα.

Πραγματοποιείτε συντήρηση του μηχανήματος. Ελέγξτε όλα τα κινητά εξαρτήματα πριν τη χρήση και βεβαιωθείτε ότι λειτουργούν σωστά και ότι δεν είναι μπερδεμένα, σπασμένα ή φθαρμένα, καθώς αυτό θα επηρεάσει την απόδοση του μηχανήματος. Πριν τη χρήση, πάντοτε επιδιορθώνετε το μηχάνημα εάν έχει μπερδευτεί, σπάσει ή φθαρεί. Τα περισσότερα ατυχήματα προκύπτουν λόγω ελλιπούς συντήρησης του μηχανήματος.

Αν οι λεπίδες χτυπήσουν ένα παράξενο στοιχείο κατά τη χρήση, να σταματήσετε το μηχάνημα, σβήστε τον κινητήρα, επιθεωρήστε το μηχάνημα και ψάξτε για την πιθανή αιτία και την επισκευή. Εάν δεν μπορείτε να βρείτε το λόγο πηγαίνετε σε έναν εξουσιοδοτημένο τεχνικό.

Διατηρήστε κοφτερά και καθαρά τα εξαρτήματα κοπής. Τα μέρη κοπής που είναι σωστά ακονισμένα και καθαρά είναι λιγότερο πιθανό να μπερδευτούν και θα καταστήσουν ευκολότερο τον έλεγχο του μηχανήματος.

Ακολουθήστε τις οδηγίες σχετικά με την λίπανση, το τέντωμα και την αλλαγή της αλυσίδας. Η αλυσίδα που δεν έχει τεντωθεί ή λιπανθεί σωστά μπορεί να σπάσει και να αυξήσει τον κίνδυνο κλωστήματος.

Διατηρήστε τις χειρολαβές στεγνές και καθαρές. Ολισθηρές ή λαδωμένες χειρολαβές ενδέχεται να προκαλέσουν απώλεια ελέγχου του μηχανήματος.

Βεβαιωθείτε ότι το μηχάνημα δεν είναι συνδεδεμένο στην τροφοδοσία πριν διεξάγετε

οποιαδήποτε εργασία συντήρησης, αλλαγές εξαρτημάτων ή πριν την αποθήκευση του μηχανήματος.

Σε περίπτωση παρατεταμένης παύσης, αποσυνδέστε το μηχάνημα από το δίκτυο.

2.6.1. ΜΗ ΑΝΑΜΕΝΟΜΕΝΕΣ ΔΥΝΑΜΕΙΣ ΚΑΤΑ ΤΗΝ ΕΡΓΑΣΙΑ ΜΕ ΤΟ ΜΗΧΑΝΗΜΑ

Διατηρήστε απόλυτη προσοχή όταν εργάζεστε και κόβετε με το μηχάνημα και επαγρυπνείτε για τυχόν μη αναμενόμενες δυνάμεις. Οι μη αναμενόμενες αυτές δυνάμεις όταν κόβετε με το μηχάνημα είναι το κλώτσημα, το τράβηγμα προς τα μπροστά ή το τράβηγμα προς τα πίσω. Όλες αυτές οι δυνάμεις μπορεί να σας οδηγήσουν σε απώλεια της ισορροπίας σας και να προκαλέσουν επικίνδυνες καταστάσεις.

2.6.1.1. ΚΛΩΤΣΗΜΑ

Η επαφή της άκρης της λάμας μπορεί σε ορισμένες περιπτώσεις να προκαλέσει ένα απότομο κλώτσημα, ωθώντας τη λάμα προς τα πίσω προς το μέρος του χρήστη. Αυτό κανονικά συμβαίνει όταν η μύτη της λάμας έρθει σε επαφή με κάποιο αντικείμενο ενώ το μηχάνημα λειτουργεί. Η επαφή της αλυσίδας στη μύτη της λάμας μπορεί να προκαλέσει μια μη αναμενόμενη δύναμη που να ωθήσει τη λάμα προς τα πίσω προς τον τελικό χρήστη. Αυτό ενδέχεται να προκαλέσει απώλεια ελέγχου και σοβαρές προσωπικές βλάβες.

2.6.1.2. ΤΡΑΒΗΓΜΑ ΠΡΟΣ ΤΑ ΜΠΡΟΣΤΑ

Εάν η αλυσίδα μπλεχτεί ή εγκλωβιστεί στο ξύλο, θα τραβήξει τον τελικό χρήστη προς τα μπροστά. Όταν η αλυσίδα χάσει ταχύτητα ή ακινητοποιηθεί θα τραβήξει το μηχάνημα προς τα μπροστά και ενδέχεται να προκαλέσει απώλεια ελέγχου και πιθανές σοβαρές προσωπικές βλάβες.

2.6.1.3. ΤΡΑΒΗΓΜΑ ΠΡΟΣ ΤΑ ΠΙΣΩ

Εάν το πάνω μέρος της αλυσίδας και της λάμας εγκλωβιστεί στο ξύλο, μπορεί να προκαλέσει

ένα τράβηγμα προς τα πίσω και η λάμα να αναπηδήσει προς τα πίσω προς τον χρήστη. Όταν η αλυσίδα σφηνώσει ή ακινητοποιηθεί και εάν το μηχάνημα δεν έχει στερεωθεί καλά στο ξύλο με τα νύχια στήριξης, μπορεί να προκληθεί απώλεια ελέγχου και σοβαρή βλάβη στον χρήστη.

Οποιαδήποτε από αυτές τις αντιδράσεις μπορεί να προκαλέσει απώλεια ελέγχου του πριονιού και ενδέχεται να οδηγήσει σε σοβαρές σωματικές βλάβες. Μην στηρίζεστε μόνο στα μέτρα ασφαλείας του μηχανήματος. Ως χρήστης του λάβετε τα απαραίτητα μέτρα για να εξαλείψετε τον κίνδυνο ατυχήματος και/ή σωματικής βλάβης όταν κόβετε με το μηχάνημα.

Οι δυνάμεις αυτές που προκύπτουν οφείλονται σε εσφαλμένη χρήση του μηχανήματος και/ή σε λανθασμένη ερμηνεία του εγχειριδίου χρήσης και μπορούν να αποφευχθούν ακολουθώντας τις παρακάτω απλές οδηγίες:

- Κρατάτε το μηχάνημα σταθερό με τα δύο χέρια, τα δάχτυλα και τους αντίχειρες, πιάνοντας τη χειρολαβή και τοποθετήστε το σώμα και τα χέρια σας με τρόπο που να αποφεύγετε οποιοδήποτε κίνδυνο από οποιοδήποτε από τις προαναφερθείσες μη αναμενόμενες δυνάμεις. Οι μη αναμενόμενες αυτές δυνάμεις μπορούν να αποφευχθούν από τον χρήστη εάν ληφθούν κατάλληλες προφυλάξεις. Ποτέ μην αφήνετε το μηχάνημα.
- Μην τεντώνετε υπερβολικά τα χέρια σας ή μην κόβετε πάνω από το επίπεδο των ώμων σας. Αυτό θα σας βοηθήσει να αποφύγετε ακούσιες επαφές της άκρης της λάμας και της αλυσίδας και θα επιτρέψει τον καλύτερο έλεγχο του μηχανήματος σε μη αναμενόμενες συνθήκες.
- Ελέγχετε πάντοτε που βρίσκεται η μύτη της λάμας όταν λειτουργεί.
- Βεβαιωθείτε ότι η μύτη της λάμας δεν έρχεται σε επαφή με οποιοδήποτε αντικείμενο.
- Μην κόβετε κλαδιά με τη μύτη της λάμας.
- Βεβαιωθείτε ότι δεν υπάρχουν μεταλλικά τμήματα οποιουδήποτε είδους στο χώρο

κοπής και δώστε ιδιαίτερη προσοχή σε μεταλλικά αντικείμενα κοντά ή πλησίον στο χώρο εργασίας και κοπής. Επίσης, προσέχετε όταν κόβετε σκληρά ξύλα, καθώς η αλυσίδα ενδέχεται να εγκλωβιστεί και να ακινητοποιηθεί, αυξάνοντας έτσι τον κίνδυνο των προαναφερθεισών μη αναμενόμενων δυνάμεων.

- Ξεκινήστε το κόψιμο με το μηχάνημα σε πλήρη ισχύ και διατηρείτε την πλήρη αυτή ισχύ καθ' όλη τη διάρκεια της εργασίας κοπής.
- Κόβετε μόνο ένα κλαδί ή ένα κομμάτι ξύλου κάθε φορά.
- Ιδιαίτερη προσοχή όταν εισάγετε την αλυσίδα σε μια τομή που έχετε ήδη ξεκινήσει.
- Do not start cutting until familiarised with basic cutting techniques.
- Μην ξεκινήσετε το κόψιμο μέχρι να εξοικειωθείτε με τις βασικές τεχνικές κοπής.
- Διατηρείτε την αλυσίδα σε καλή κατάσταση.
- Να εργάζεστε μόνο εάν η αλυσίδα είναι ακονισμένη και σωστά τεντωμένη.
- Ποτέ μην βρίσκεστε στην περιοχή κοπής της αλυσίδας.
- Χρησιμοποιείτε μόνο λάμες και αλυσίδες που συνιστώνται από τον κατασκευαστή. Η χρήση άλλων λαμών και/ή αλυσίδων ενδέχεται να προκαλέσει το σπάσιμο της αλυσίδας και/ή κλωστήματα.
- Ακολουθήστε τις οδηγίες του κατασκευαστή σχετικά με το ακόνισμα της αλυσίδας και γενικής συντήρησης της αλυσίδας. Εάν υπεραστεί το ελάχιστο επίπεδο του διαμετρήματος της αλυσίδας θα προκληθεί αύξηση των κλωστημάτων και των τραβηγμάτων προς τα πίσω.

2.7. ΜΕΤΑΓΟΡΑΣΤΙΚΗ ΣΥΝΤΗΡΗΣΗ

Βεβαιωθείτε ότι περιοδικά πηγαίνετε το μηχάνημα στην επίσημη μεταγοραστική εξυπηρέτηση, η οποία θα διασφαλίσει ότι το μηχάνημα είναι ασφαλές, χρησιμοποιώντας, εάν χρειάζεται, μόνο γνήσια ανταλλακτικά και εξαρτήματα.

3. ΕΠΙΣΗΜΑΝΣΕΙΣ ΠΡΟΕΙΔΟΠΟΙΗΣΗΣ

Οι εικόνες των επισημάνσεων προειδοποίησης που εμφανίζονται στο μηχάνημα και/ή το εγχειρίδιο υποδεικνύουν τις απαραίτητες πληροφορίες για ασφαλή χρήση του μηχανήματος.



Προειδοποίηση και προσοχή.



Είναι απαραίτητο να διαβάσετε το παρόν εγχειρίδιο προσεκτικά πριν χρησιμοποιήσετε το μηχάνημα αυτό.



Χρησιμοποιήστε προστατευτικές αντιολισθητικές μπότες με προστατευτικό ασάλι.



Χρησιμοποιήστε κατάλληλα γάντια ασφαλείας.



Είναι απαραίτητο να χρησιμοποιείτε πάντοτε προστασία για τα μάτια και τα αυτιά.



Χρησιμοποιείτε ρούχα στενά που αγκαλιάζουν το σώμα σας, όπως παντελόνια με αντικοπτική προστασία.



Κρατήστε άλλα άτομα μακριά από το χώρο εργασίας του μηχανήματος.



Μην χρησιμοποιείτε το μηχάνημα σε αντίξοες κλιματολογικές συνθήκες, ούτε όταν βρέχει.



Προσοχή! Αποσυνδέστε το μηχάνημα αμέσως αν το καλώδιο ή ο διακόπτης έχουν βλάβη.



Κρατήστε τα χέρια και τα πόδια σε απόσταση.



Απορρίψτε την συσκευή σας βιολογικά. Μην την πετάτε σε κάδους απορριμμάτων.



Κλάση προστασίας II.



Συμμορφώνεται με τις οδηγίες CE (ΕΥ πρότυπα).



Εγγυημένο επίπεδο ηχητικής ισχύος L_{wa}, dB(A).

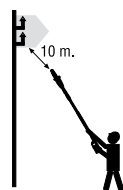

Διατηρήστε ελάχιστη απόσταση 10μ από σημεία που είναι ηλεκτροφορα. Υπάρχει κίνδυνος ζωής ηλεκτρικού σοκ.

4. ΣΥΜΒΟΛΑ ΜΗΧΑΝΗΜΑΤΟΣ

Τα παρακάτω σύμβολα υπάρχουν πάνω στο μηχάνημα για να διασφαλίσετε την ασφαλή λειτουργία και συντήρησή του.



Oil chain tank.

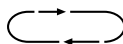

Direction of the chain.



MIN: Minimum oil level.



Κατεύθυνση περιστροφής για να ξεκλειδώσετε.



Κατεύθυνση περιστροφής για να κλειδώσετε.

5. ΠΕΡΙΓΡΑΦΗ ΜΗΧΑΝΗΜΑΤΟΣ

5.1. ΣΥΝΘΗΚΕΣ ΧΡΗΣΗΣ

⚠ Αυτό το μηχάνημα έχει σχεδιαστεί για να κλαδεύει τα δέντρα (κλαδιά σε ύψος) . Χρησιμοποιήστε αυτό το μηχάνημα αποκλειστικά για τη δουλειά που έχει σχεδιαστεί. Κόβετε μόνο ξύλο. Μην χρησιμοποιείτε το ηλεκτρικό αλυσοπρίονο για οποιαδήποτε άλλη χρήση, για παράδειγμα να κόψετε πλαστικά, τούβλα ή λοιπά οικοδομικά υλικά εκτός από ξύλο. Η χρήση του ηλεκτρικού αλυσοπρίονου για άλλες χρήσεις ενδέχεται να οδηγήσει σε πιθανά επικίνδυνες καταστάσεις..Το παρόν μηχάνημα προορίζεται για οικιακή χρήση. Συνιστούμε τη χρήση του σε συνθήκες θερμοκρασίας από +5°C έως 45°C.

Να θυμόμαστε ότι ο χειριστής του μηχανήματος είναι υπεύθυνος για κινδύνους και ατυχήματα προς άλλους ανθρώπους ή αντικείμενα.

5.2. ΛΕΠΤΟΜΕΡΗΣ ΠΕΡΙΓΡΑΦΗ ΤΟΥ ΠΡΟΙΟΝΤΟΣ

- | | |
|--|---|
| <ol style="list-style-type: none"> 1. Πίσω χειρολαβή 2. λογχη 3. Αλυσίδα κοπής 4. Παξιμάδι στερέωσης της λάμας 5. Κάλυμμα της λάμας 6. Λάμα αλυσίδας 7. Πίσω προφυλακτήρας 8. Νύχι | <ol style="list-style-type: none"> 9. Καλώδιο παροχής ηλεκτρικού ρεύματος 10. Διακόπτης ON/OFF 11. Καπάκι δεξαμενής λαδιού 12. Στάθμη λαδιού 13. Τανυστής αλυσίδας 14. Ηλεκτρικός κινητήρας 15. Κουμπί ασφαλείας 16. Ρύθμιση μήκους 17. Ξεκλειδώστε τη στροφή του κουμπιού |
|--|---|

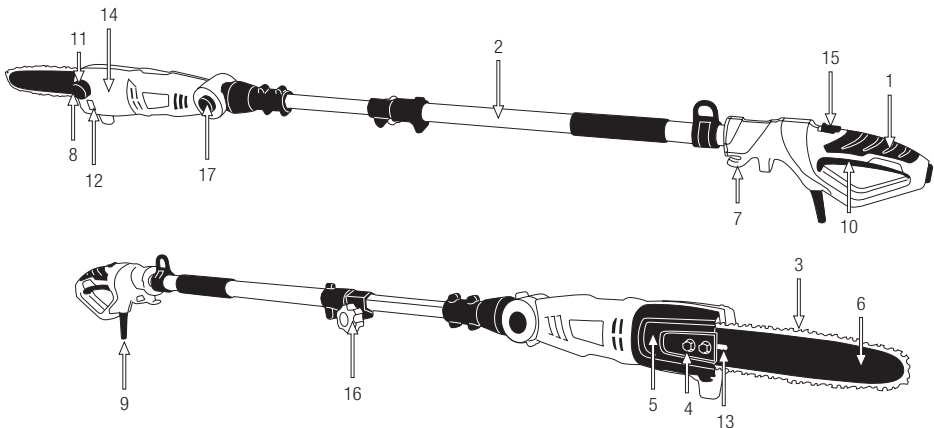

Τα διαγράμματα και τα εικονογράμματα που περικλείονται σε αυτό το εγχειρίδιο είναι ένας οδηγός, αλλά όχι κατ' ανάγκη ένα ακριβές αντίγραφο της πραγματικής μηχανής.

5.3. ΤΕΧΝΙΚΑ ΧΑΡΑΚΤΗΡΙΣΤΙΚΑ

Περιγραφή	Κονταροπρίονο
Μάρκα	Garland
Μοντέλο	BULK 298 OFE-V19
Μηχανή	230V-240V/50Hz
Ισχύς (w)	750
Κατηγορία προστασίας <input type="checkbox"/>	II
Βαθμός προστασίας	IPX0
Μέγιστη ταχύτητα (min^{-1})	2.700
Χωρητικότητα δεξαμενής λαδιού (cm^3)	120
Μήκος κοπής (")	10
Μήκος κοπής (cm)	25
Βήμα αλυσίδας (")	3/8
Πάχος αλυσίδας (")	0.050
Τύπος οδηγού λάμας	Οδοντωτός τροχός προς τα πάνω
πινιόν προσβολής	7 x3/8" 0.050"
Επίπεδο μέσης στάθμης ηχητικής πίεσης L_pA (dB(A))	88,7
Μετρημένη ηχητική ισχύς L_wA (dB(A))	100,3
Στάθμη εγγυημένης ηχητικής πίεσης L_w dB (A)	104
Επίπεδο κραδασμών μπροστινή λαβή (m/s^2)	2,134
Επίπεδο κραδασμών πίσω λαβή (m/s^2)	1,353
Βάρος (kg)	3,8

Τα τεχνικά χαρακτηριστικά ενδέχεται να αλλάξουν χωρίς προηγούμενη προειδοποίηση.

6. ΟΔΗΓΙΕΣ ΕΚΚΙΝΗΣΗΣ

6.1. ΚΑΤΑΛΟΓΟΣ ΥΛΙΚΩΝ

Αυτό το μηχάνημα περιλαμβάνει τα ακόλουθα στοιχεία που θα βρείτε μέσα στη συσκευασία:

- Μοτέρ
- Κοντάρι
- Λάμα αλυσίδας.
- Αλυσίδα.
- Κάλυμμα λάμας.
- Ιμάντα συγκράτησης.
- Κλειδί συναρμολόγησης.
- Εγχειρίδιο χρήσης.

Αφαιρέστε προσεκτικά όλα τα στοιχεία από το κουτί και βεβαιωθείτε ότι υπάρχουν όλα τα αναγραφόμενα στην λίστα. Λόγω των ποιοτικών ελέγχων στο εργοστάσιο είναι αρκετά απίθανο να υπάρχουν ελαττωματικά μέρη ή να λείπουν στοιχεία. Αν εντοπίσετε προβληματικά μέρη ή κάποια λείπουν, μην χρησιμοποιήσετε το μηχάνημα μέχρι να λυθεί το πρόβλημα.

Η χρήση του μηχανήματος με ελαττωματικά ή απόντα στοιχεία είναι επικίνδυνη και μπορεί να προκαλέσει προσωπικούς τραυματισμούς.

6.2. ΣΥΝΔΕΣΗ ΜΟΤΕΡ ΚΟΝΤΑΡΙ



1.

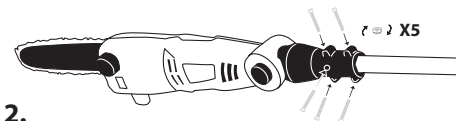

2.

6.3. ΕΓΚΑΤΑΣΤΑΣΗ ΛΑΜΑΣ ΚΑΙ ΑΛΥΣΙΔΑΣ

⚠ Η αλυσίδα του κλαδευτήζου έχει πολύ αιχμηρές άκρες. Χρησιμοποιήστε προστατευτικά γάντια για να μην κοπείτε.

⚠ ΠΡΟΣΟΧΗ! Ποτέ μην αγγίζετε , να προσαρμόσετε ή να λιμάρετε την αλυσίδα με τον κινητήρα σε λειτουργία . Αποσυνδέστε το μηχάνημα πριν το χειρισμό της αλυσίδας.

⚠ Ποτέ μην ξεκινάτε το μηχάνημα πριν τοποθετήσετε την αλυσίδα , τη λάμα , το κάλυμμα της αλυσίδας και τη βίδα στο κάλυμμα της αλυσίδας. Χωρίς αυτά τα κομμάτια να έχουν τοποθετηθεί σωστά , υπάρχει ο κίνδυνος σωματικών βλαβών.

Για να τις συναρμολογήσετε, ακολουθήστε τα παρακάτω βήματα:

1. Ξεφίξτε το παξιμάδι στο κάλυμμα της αλυσίδας (1).
2. Αφαιρέστε το κάλυμμα (2).

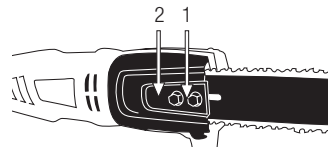

3. Τοποθετήστε την αλυσίδα πάνω στη λάμα.

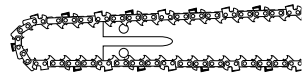

Πριν συναρμολογήσετε την αλυσίδα πάνω στη λάμα, βεβαιωθείτε ότι η κατεύθυνση των δοντιών της αλυσίδας είναι από τη σωστή πλευρά. Η φορά της αλυσίδας είναι σημειωμένη επάνω στο μηχάνημα , κάτω από το σημείο (A).

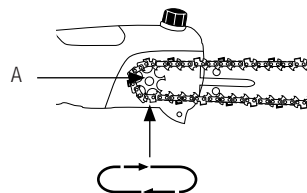

Η αλυσίδα πρέπει να τοποθετείται προς την κατεύθυνση που δείχνει η παρακάτω εικόνα:



4. Συναρμολογήστε τη λάμα (με την προσαρμοσμένη αλυσίδα)

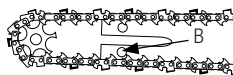

εισάγοντας τον πείρο τάνυσης (B) στην οπή της λάμας και τοποθετώντας της αλυσίδα γύρω από το πινιόν προσβολής.

5. Τοποθετήστε το κάλυμμα της λάμας πίσω στη θέση του επιβεβαιώνοντας ότι ο πείρος τάνυσης βρίσκεται ακόμη στην οπή της λάμας.

6. Τοποθετήστε το παξιμάδι του καλύμματος της λάμας στη θέση του αλλά μην το σφίξετε εντελώς.

7. Στρέψτε τη βίδα δεξιόστροφα για να τεντώσετε την αλυσίδα και σφίξτε και αριστερόστροφα για να χαλαρώσετε την αλυσίδα έως ότου η τάση της αλυσίδας είναι επαρκής. (Περισσότερες πληροφορίες στο σημείο 6.3.1.).



8. Τεντώστε πλήρως το παξιμάδι του καλύμματος της λάμας.

9. Ελέγξτε ότι η αλυσίδα γλιστρά πάνω στη λάμα διατηρώντας πάντοτε το τέντωμα όταν την κινείτε με τα χέρια φορώντας γάντια. Εάν χρειάζεται, επαναλάβετε τη διαδικασία έως ότου η αλυσίδα συναρμολογηθεί σωστά.

! Οι καινούριες αλυσίδες παρουσιάζουν κάποια διαστολή όταν χρησιμοποιούνται για πρώτη

φορά. Βεβαιώστε και ρυθμίστε το τέντωμα την αλυσίδας τακτικά. Μια εσφαλμένα τεντωμένη αλυσίδα θα φθαρεί γρήγορα και επίσης θα φθείρει και τον οδηγό της λάμας.

6.2.2. ΤΕΝΤΩΜΑ ΤΗΣ ΑΛΥΣΙΔΑΣ

1. Βεβαιωθείτε ότι η αλυσίδα βρίσκεται μέσα στον οδηγό της λάμας.

2. Ξεσφίξτε το παξιμάδι του καλύμματος της αλυσίδας.

3. Γυρίστε τη βίδα τεντώματος (1) δεξιόστροφα και τεντώστε την αλυσίδα και αριστερόστροφα για να ξεσφίξετε μέχρι να επιτύχετε το κατάλληλο τέντωμα της αλυσίδας.



Το παράδειγμα (A) απεικονίζει μια πολύ σφιχτή αλυσίδα.

Το παράδειγμα (B) απεικονίζει μια πολύ χαλαρή αλυσίδα.

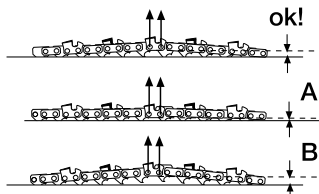

4. Σφίξτε το παξιμάδι στο κάλυμμα της αλυσίδας Μην τεντώνετε υπερβολικά την αλυσίδα.

ΣΗΜΕΙΩΣΕΙΣ:

Η αλυσίδα διαστέλλεται με τη ζέση. Όταν η αλυσίδα είναι κρύα θα είναι περισσότερο τεντωμένη από ό,τι όταν είναι ζεστή.

Αν τεντώσετε την αλυσίδα όταν κάνει κρύο, θα πρέπει να ελέγξετε το τέντωμα μετά από ορισμένα κοψίματα (η αλυσίδα θα έχει φτάσει τη θερμοκρασία εργασίας), καθώς θα έχει διασταλεί όταν ζεσταθεί και θα χαλαρώσει και ενδέχεται να βγει από τον οδηγό της αλυσίδας στη λάμα. Ξανατεντώστε την αλυσίδα εάν χρειαστεί.

Εάν ξανατεντώσετε την αλυσίδα όταν είναι ζεστή, πρέπει να ελέγξετε το τέντωμά της όταν θα έχετε τελειώσει την εργασία, καθώς όταν η αλυσίδα παγώνει θα τείνει να τεντώσει κι εάν είναι πολύ τεντωμένη, ενδέχεται να φθαρεί.

Οι καινούριες αλυσίδες χρειάζονται ε χρήση. Εάν έχετε μόλις αλλάξει την αλυσίδα, θυμηθείτε να ελέγξετε το τέντωμά της μετά από μερικά λεπτά χρήσης του μηχανήματος.

6.3.2. ΛΑΔΙ ΑΛΥΣΙΔΑΣ

Χρησιμοποιείτε μόνο λάδι που ενδεδειγμένο ειδικά για αλυσοπρίονα. Μην χρησιμοποιείτε χρησιμοποιημένα λάδια με ακαθαρσίες, καθώς κάτι τέτοιο ενδέχεται να βλάψει την αντλία λαδιού του μηχανήματος.

Το λάδι της αλυσίδας πρέπει να τοποθετηθεί στη δεξαμενή λαδιού αλυσίδας. Μπορείτε να εντοπίσετε τη δεξαμενή αυτή από το εικονόγραμμα (υποδεικνύεται στο Κεφάλαιο 3 «Σύμβολα του μηχανήματος»).

Για να αποφύγετε την είσοδο βρωμιάς κι ακαθαρσιών στο εσωτερικό της δεξαμενής, καθαρίστε το καπάκι της δεξαμενής πριν να το ανοίξετε.

Κλείστε το καπάκι της στάθμης λαδιού και καθαρίστε εάν έχει πέσει λάδι έξω από τη δεξαμενή.

Ελέγξτε τη στάθμη λαδιού κοιτάζοντας μέσα στον δείκτη της στάθμης του λαδιού.

Σημείωση: Η διάρκεια ζωής των οδηγών της αλυσίδας και της λάμας εξαρτάται από την ποιότητα του χρησιμοποιούμενου λαδιού. Μην χρησιμοποιείτε παλαιό ή χρησιμοποιημένο λάδι!

6.3.3. ΣΤΕΡΕΩΣΗ ΤΟΥ ΚΑΛΩΔΙΟΥ

Χρησιμοποιείτε μόνο μπαλαντέζες πιστοποιημένες για εξωτερική χρήση. Η διατομή του καλωδίου πρέπει να είναι τουλάχιστον 1,5 mm² και το καλώδιο πρέπει να έχει μέγιστο μήκος 25 μέτρα και πρέπει να ζετυλιχθεί πλήρως πριν ξεκινήσετε την εργασία με το μηχανήμα. Στερεώστε το καλώδιο εισάγοντάς το στο παρεχόμενο για το λόγο αυτό άγκιστρο στο πίσω μέρος του μηχανήματος. Μπαλαντέζες μακρύτερες από 25 μέτρα θα μειώσουν την αποτελεσματικότητα εργασίας του μηχανήματος.



6.4. ΕΚΚΙΝΗΣΗ

6.4.1. ΣΗΜΕΙΑ ΕΛΕΓΧΟΥ ΠΡΙΝ ΤΗ ΛΕΙΤΟΥΡΓΙΑ

Το ηλεκτρικό ρεύμα και η ηλεκτρική τάση πρέπει να συμμορφώνονται με αυτές της ετικέτας χαρακτηριστικών του μηχανήματος. Πριν ξεκινήσετε την εργασία με το μηχανήμα, πάντοτε ελέγξτε ότι το μηχανήμα λειτουργεί σωστά και με ασφάλεια.

⚠ Ελέγξτε ολόκληρο το μηχανήμα για οποιαδήποτε ασύνδετα εξαρτήματα (παξιμάδια, κοχλίες, βίδες κλπ.) ή για οποιαδήποτε φθορά. Επιδιορθώστε ή αντικαταστήστε τα εξαρτήματα που είναι απαραίτητα πριν χρησιμοποιήσετε το μηχανήμα. Ελέγξτε ότι δεν υπάρχουν τυχόν διαρροές καυσίμου. Μην χρησιμοποιείτε το μηχανήμα εάν είναι κατεστραμμένο ή δεν έχει ρυθμιστεί σωστά.

Το μηχανήμα πρέπει να χρησιμοποιείται μόνο για το σκοπό για τον οποίο έχει σχεδιαστεί.

Οποιοσδήποτε άλλος σκοπός θα μπορούσε να είναι επικίνδυνος, προκαλώντας ζημιά στο μηχάνημα.

Μην χρησιμοποιείτε εξαρτήματα που δεν συνίστανται από τον κατασκευαστή, καθώς ενδέχεται να προκαλέσουν σοβαρή βλάβη στον χρήστη, σε άλλα κοντινά άτομα και στο μηχάνημα.

Πριν από την εκκίνηση, αφαιρέστε το προστατευτικό λεπίδας ασφαλείας από τη λεπίδα

Πριν εκκινήσετε τον κινητήρα, βεβαιωθείτε ότι κανένα κινητό εξάρτημα του εργαλείου δεν είναι σε επαφή με οτιδήποτε.

Μην χρησιμοποιείτε το μηχάνημα αν το καλώδιο ή το βύσμα έχουν βλάβη. Πριν συνδέσετε το μηχάνημα ελέγξτε ότι το καλώδιο και το βύσμα δεν έχουν βλάβη.

Τοποθετήστε το καλώδιο επέκτασης κατά τέτοιο τρόπο ώστε να μην πιαστεί σε κλαδιά ή άλλα αντικείμενα και έτσι ώστε να μην βρίσκεται μέσα στην περιοχή εργασίας. Το καλώδιο και οποιοσδήποτε επεκτάσεις πρέπει να είναι πάντα πίσω από το μηχάνημα και τον τελικό χρήστη.

6.4.2. ΕΚΚΙΝΗΣΗ ΚΑΙ ΣΤΑΜΑΤΗΜΑ

Εκκίνηση του μηχανήματος: Πιέστε προς τα κάτω το κουμπί ασφαλείας (A) και χωρίς να αφήσετε, πιέστε τον διακόπτη on/off (B).

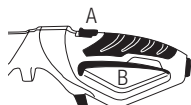

Σταμάτημα του μηχανήματος: Αφήστε τον διακόπτη on/off.

Μετά την απενεργοποίηση του μηχανήματος, η αλυσίδα θα συνεχίσει να γυρίζει για λίγες στιγμές. Περιμένετε μέχρι να σταματήσει η αλυσίδα πριν από τη μεταφορά ή την εκτέλεση οποιασδήποτε εργασίας συντήρησης.

6.4.3. ΣΗΜΕΙΑ ΕΛΕΓΧΟΥ ΜΕΤΑ ΤΗΝ ΕΝΕΡΓΟΠΟΙΗΣΗ ΤΟΥ ΜΗΧΑΝΗΜΑΤΟΣ

Είναι σημαντικό να δίνετε προσοχή σε πιθανά χαλαρά μέρη και/ή στην θερμοκρασία του μηχανήματος. Αν εντοπίσετε κάτι ασυνήθιστο στο μηχάνημα, σταματήστε αμέσως και ελέγξτε προσεκτικά. Σε περίπτωση δυσλειτουργίας ή προβλήματος πηγαίνετε το μηχάνημα για επισκευή.

 Το μηχάνημα έχει βλάβη ή είναι λάθος ρυθμισμένο. Μην συνεχίζετε να χρησιμοποιείτε το μηχάνημα αν η λειτουργία δεν φαίνεται κατάλληλη.

ΕΠΑΛΗΘΕΥΣΗ ΤΟΥ ΣΥΣΤΗΜΑΤΟΣ ΛΙΠΑΝΣΗΣ ΜΕ ΛΑΔΙ

Μετά την εκκίνηση, επιταχύνετε το αλυσοπρίονο μέχρι η αλυσίδα να περιστρέφεται με μέση ταχύτητα και επαληθεύστε ότι το αλυσοπρίονο διαθέτει λίπανση με λάδι. Για να το ελέγξετε αυτό, τοποθετήστε το μηχάνημα όπως στην εικόνα και ελέγξτε ότι βγαίνει λάδι από τη μύτη της λάμας.

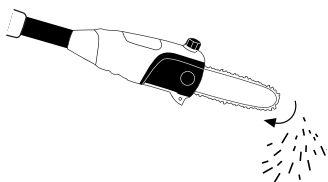

Βεβαιωθείτε ότι το δοχείο λαδιού συμπληρώνεται κάθε φορά που καύσιμα προστίθεται.

7. ΧΡΗΣΗ ΜΗΧΑΝΗΜΑΤΟΣ

 Να χρησιμοποιείτε αυτό το μηχάνημα μόνο για εφαρμογές για τις οποίες έχει σχεδιαστεί. Η ακατάλληλη χρήση είναι επικίνδυνη και μπορεί να προκαλέσει βλάβη στον χρήστη ή το μηχάνημα.

Μην χρησιμοποιείτε το μηχάνημα νύχτα, με ομίχλη ή χαμηλή ορατότητα που δεν σας επιτρέπει να βλέπετε καθαρά την περιοχή εργασίας.

Είναι απαραίτητο να δώσετε ιδιαίτερη προσοχή στις προφυλάξεις εάν χρησιμοποιείτε το μηχάνημα κατά τη διάρκεια ή αμέσως μετά από βροχή, εφόσον το έδαφος μπορεί να είναι ολισθηρό.

Μην χρησιμοποιείτε το μηχάνημα εάν είστε κουρασμένος, άρρωστος ή εάν βρίσκεστε υπό την επήρεια ναρκωτικών, φαρμάκων ή αλκοόλ.

Περιορίστε τη χρήση του μηχανήματος σε εργασίες συντομότερες των 10 λεπτών και ξεκουραστείτε περίπου 10 έως 20 λεπτά πριν ξεκινήσετε και πάλι τη χρήση.

 Να κρατάτε όλα τα σημεία του σώματος σας μακριά από τα στοιχεία κοπής όταν είναι σε λειτουργία.

Μην στηρίζετε αποκλειστικά στις διατάξεις ασφαλείας που είναι ενσωματωμένες στο εργαλείο αυτό.

Είναι απαραίτητο να προσέξετε πιθανή χαλάρωση ή υπερθέρμανση των εξαρτημάτων. Εάν εντοπισθούν τυχόν ανωμαλίες στο μηχάνημα, σταματήστε αμέσως την εργασία και ελέγξτε προσεκτικά το μηχάνημα. Εάν είναι απαραίτητο, πηγαίνετε το μηχάνημα για επιδιόρθωση σε κάποιον εξουσιοδοτημένο διανομέα. Σε καμία περίπτωση δεν πρέπει να συνεχίσετε την εργασία εάν το εργαλείο δεν λειτουργεί σωστά.

Να θυμόμαστε πάντα να χρησιμοποιείτε το μηχάνημα με καθαρά χέρια και χωρίς υπολείμματα καυσίμου ή λαδιού.

Καθαρίστε την περιοχή εργασίας και απομακρύνετε αντικείμενα που μπορεί να

προκαλέσουν ατυχήματα. Ελέγξτε την περιοχή εργασίας και απομακρύνετε αντικείμενα που μπορεί να μπλεχτούν στο εργαλείο κοπής. Επίσης απομακρύνετε όλα τα αντικείμενα που το εργαλείο κοπής μπορεί βίαια να εκτοξεύσει κατά την λειτουργία.

Μην επιτρέπεται σε κανέναν να εισέλθει στο χώρο εργασίας. Η ελάχιστη περίμετρος του χώρου εργασίας είναι 15 μέτρα και πρέπει να τη θεωρείτε ως επικίνδυνη περιοχή.

Μην χρησιμοποιείτε ποτέ το μηχάνημα όταν βρίσκεστε πάνω σε σκάλα, σε δέντρο ή σε οποιαδήποτε άλλη ασταθή επιφάνεια. Μην χρησιμοποιείτε το κλαδευτή με το ένα χέρι.

Εάν υλοποιείτε πολλαπλά κοψίματα χωρίς να αφήνετε το μηχάνημα, πάντοτε σβήνετε το μηχάνημα μεταξύ των κοψιμάτων.

Μην αφήνετε ποτέ το μηχάνημα εκτός του οπτικού σας πεδίου.

Μην χρησιμοποιείτε εξαρτήματα που δεν συνίστανται από τον κατασκευαστή, καθώς ενδέχεται να προκαλέσουν σοβαρή βλάβη στον χρήστη, σε άλλα κοντινά άτομα και στο μηχάνημα.

Ακονίστε όπως περιγράφεται στο παρόν εγχειρίδιο.

Επαληθεύστε την κατάσταση του δέντρου πριν να κόψετε για να βεβαιωθείτε ότι δεν θα πέσουν πάνω σας ξερά κλαδιά ενώ κόβετε.

Όταν χρησιμοποιείτε το κλαδευτή μην αφήνετε τη μύτη της λάμας να αγγίζει κανέναν άλλο κορμό ή εμπόδιο που μπορεί να βρεθεί κοντά στην περιοχή όπου κόβετε.

Διατηρήστε την αλυσίδα ακονισμένη ακολουθώντας τις οδηγίες που περιέχονται στο παρόν εγχειρίδιο.

Είναι απαραίτητο να προσέξετε να μην ρίξετε το μηχάνημα ή να μην επιτρέψετε να κτυπήσει σε οποιοδήποτε εμπόδιο.

Εάν υλοποιείτε πολλαπλά κοψίματα χωρίς να αφήνετε το μηχάνημα, πάντοτε σβήνετε το μηχάνημα μεταξύ των κοψιμάτων.

7.1. ΣΤΕΡΕΩΣΗ ΤΟΥ ΜΗΧΑΝΗΜΑΤΟΣ ΚΑΙ ΧΕΙΡΙΣΜΟΣ

Τοποθετήστε τον ιμάντα συγκράτησης, όπως φαίνεται στην εικόνα και δέστε τον πάνω στο μηχάνημα χρησιμοποιώντας το δακτύλιο.

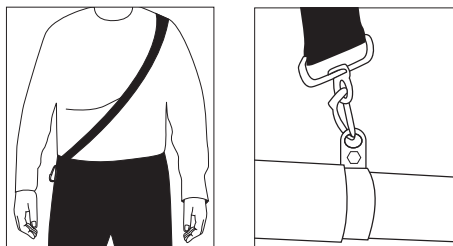

Κρατήστε τη μηχανή με το αριστερό χέρι στη λαβή και με το δεξί χέρι στην κορυφή της λαβής με τέτοιο τρόπο ώστε να μπορείτε να λειτουργήσετε τους διακόπτες ελέγχου (γκάζι και διακόπτη ασφαλείας) με το δεξί σας χέρι.

ΠΡΟΣΟΧΗ! Μην χρησιμοποιείτε ποτέ το πριόνι με το ένα χέρι για να μειώσετε τον κίνδυνο απώλειας ελέγχου και τραυματισμού (συμπεριλαμβανομένου του θανάτου) του χειριστή ή των ανθρώπων που βρίσκονται κοντά.

Να διατηρείτε πάντα τα δύο πόδια στο έδαφος και να λειτουργείτε το κλαδευτόηρι μόνο όταν είστε σε μια επίπεδη και σταθερή επιφάνεια.

Διατηρήστε το σώμα σας στην αριστερή πλευρά του μηχανήματος.

Διατηρήστε το κονταροπριόνι σε μια κλίση

κατ' ανώτατο όριο 60° από το έδαφος και να διατηρήσετε μια επαρκή απόσταση ασφαλείας από το κλαδί που θα κοπεί.

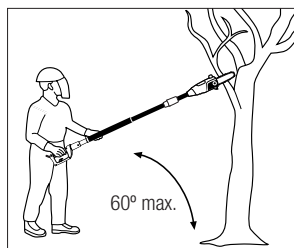

Διατηρήστε επαρκή απόσταση ασφαλείας από το κλαδί προς κοπή. Σκεφτείτε που θα πέσει το κλαδί και βεβαιωθείτε ότι δεν είστε σε εκείνη την περιοχή. Η απόσταση ασφαλείας πρέπει να είναι τουλάχιστον διπλάσια από το μήκος του κλαδιού που θα κόψετε.

7.2. ΡΥΘΜΙΣΗ ΜΗΚΟΥΣ ΛΟΓΧΗΣ

Το μήκος της λόγχης μπορεί να ρυθμιστεί. Για να προσαρμόσετε το μήκος της λόγχης :

1. Σφίξτε στρέφοντας το προς την κατεύθυνση που δείχνει το βέλος ξεκλειδώματος.



2. Μακρύνετε ή κοντύνετε το κοντάρι στο επιθυμητό μήκος

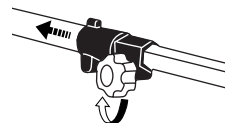

3. Σφίξτε στρέφοντας το προς την κατεύθυνση που δείχνει το βέλος.



Βεβαιωθείτε ότι έχετε πιέσει καλά πριν ξεκινήσετε το μηχάνημα.

Ελέγχετε περιοδικά όλες τις προσαρμογές και ενώσεις, έτσι ώστε να αποφεύγονται τα ατυχήματα.

7.3. ΑΚΟΝΙΣΜΑ ΤΗΣ ΑΛΥΣΙΔΑΣ

Η αλυσίδα χάνει την αιχμηρότητα της όσο δουλεύει. Εάν παρατηρήσετε οποιαδήποτε από τα παρακάτω συμπτώματα, πρέπει να ακονίσετε την αλυσίδα του μηχανήματος:

- Χρειάζεται περισσότερη προσπάθεια για να μπορέσετε να κόψετε.
- Η τομή δεν είναι ίσια.
- Αυξάνονται οι δονήσεις.
- Κατά το κόψιμο, εμφανίζονται πριονίδια αντί για σχίζες.

Για να ακονίσετε την αλυσίδα ακολουθήστε τις οδηγίες του σημείου 8.4. ακόνισμα της αλυσίδας.

7.4. ΚΟΨΙΜΟ ΜΕ ΤΟ ΑΛΥΣΟΠΡΙΟΝΟ

Για να αποκτήσετε εμπειρία, σας συνιστούμε να εξασκηθείτε σε μια άνετη θέση με μικρά κούτσουρα πριν να ξεκινήσετε σημαντικές εργασίες.

Ακολουθήστε τους κανονισμούς ασφαλείας που υποδεικνύονται στο εγχειρίδιο.

Το εργαλείο αυτό πρέπει να χρησιμοποιείται μόνο για το κόψιμο ξύλων. Απαγορεύεται το κόψιμο οποιουδήποτε άλλου είδους υλικών.

Το εργαλείο αυτό δεν πρέπει να χρησιμοποιείται ως μοχλός ανύψωσης, μετακίνησης ή διαχωρισμού αντικειμένων.

Μην πιέζετε το εργαλείο όταν κόβετε. Ασκειέτε μόνο ελαφριά πίεση προς τα κάτω όταν το εργαλείο λειτουργεί σε πλήρη ισχύ. Το βάρος του εργαλείο είναι αρκετό για να καταστήσει δυνατό το κόψιμο.

Ενώ κόβετε, χρησιμοποιείτε με λεπτότητα το μηχανήμα.

Εάν το μηχανήμα εγκλωβιστεί, μην τραβάτε προς αυτό ενώ το μηχανήμα είναι σε λειτουργία. Σταματήστε το μηχανήμα και χρησιμοποιήστε μια σφήνα για να το απελευθερώσετε.

ΚΟΨΙΜΟ ΚΛΑΔΙΟΥ ΑΠΟ ΔΕΝΤΡΟ

Για να κόψετε ένα κλαδί από ένα δέντρο που δεν αγγίζει το έδαφος, κόψτε 1/4 του πλάτους από την κάτω πλευρά (1) κι έπειτα το υπόλοιπο από την πάνω πλευρά (2).

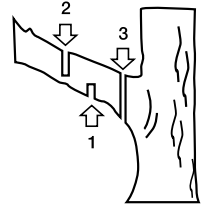

Κατ' αυτό τον τρόπο θα βοηθήσετε το άνοιγμα της τομής και το κλαδί να μην τραβηχτεί και τραυματίσει τον κορμό του δέντρου.

Κόψτε μακριά κλαδιά σε πολλά κομμάτια ξεκινώντας από το άκρο του κλαδιού (μακρια από το κορμό του δέντρου).

Αν έχετε να κόψετε πολλά κλαδιά από το ίδιο δέντρο, ξεκινήστε με τα χαμηλότερα κλαδιά τα οποία στη συνέχεια θα σας δώσουν χώρο για να κόψετε τα κλαδιά σε υψηλότερη θέση.

Σύσταση:

Είναι βολικό να μην κάνετε το τελευταίο κόψιμο / σπάσιμο χρησιμοποιώντας το βάρος του κλαδιού. Σας συνιστούμε να κόψετε το κλαδί και να αφήσετε την τελική περικοπή στα 5-10 cm. Αυτή η τελική περικοπή θα γίνει από πάνω προς τα κάτω και πολύ αργά, έτσι ώστε να αποφευχθούν οι ρωγμές στο ξύλο.

Για να διευκολυνθεί η εργασία κοπής, η κεφαλή αυτού του μηχανήματος μπορεί να περιστραφεί. Για να περιστρέψετε το κεφάλι:

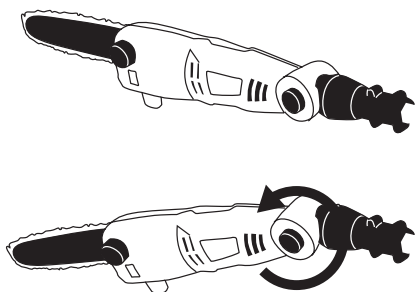

8. ΧΡΗΣΗ ΤΟΥ ΜΗΧΑΝΗΜΑΤΟΣ

Πραγματοποιείτε τους παρακάτω ελέγχους συντήρησης, πριν να εργαστείτε, καθώς και όταν ολοκληρώσετε την εργασία σας για να διασφαλίσετε τη σωστή λειτουργία του μηχανήματος στο μέλλον. Για ένα καλά εκτελεσμένο σέρβις, συνιστούμε να πάτε το μηχάνημα σε εξουσιοδοτημένο συνεργείο.

⚠ Είναι απαραίτητο πάντα να σταματάτε την μηχανή και να ελέγχετε ότι η λεπίδα έχει σταματήσει πριν καθαρίσετε ή μεταφέρετε το μηχάνημα.

⚠ Μην επιχειρήσετε ποτέ να κάνετε ρυθμίσεις ενώ το μηχάνημα είναι σε κίνηση. Να εκτελείτε οποιαδήποτε συντήρηση σε επίπεδη και συμαζεμένη επιφάνεια.

⚠ ΠΡΟΕΙΔΟΠΟΙΗΣΗ! μην τροποποιείτε το μηχάνημα ή τα στοιχεία κοπής. Λανθασμένη χρήση αυτών των στοιχείων μπορεί να προκαλέσει σοβαρό τραυματισμό ΣΟΒΑΡΟΣ ΤΡΑΥΜΑΤΙΣΜΟΣ ΚΑΙ/Η ΚΙΝΔΥΝΟΣ ΘΑΝΑΤΟΥ.

Πραγματοποιείτε πάντοτε τις εργασίες συντήρησης όταν το μηχάνημα δεν είναι συνδεδεμένο στην τροφοδοσία ρεύματος.

Διατηρείτε το μηχάνημα καθαρό, ιδιαίτερα τους αγωγούς εξαερισμού.

Να χρησιμοποιείτε μόνο αυθεντικά ανταλλακτικά και αξεσουάρ για αυτό το μηχάνημα ώστε να διατηρήσετε την καλύτερη απόδοση του μηχανήματος. Αυτά τα ανταλλακτικά και αξεσουάρ μπορούν να βρεθούν στους επίσημους αντιπροσώπους της μάρκας. Η χρήση άλλων ανταλλακτικών και αξεσουάρ μπορεί να επιφέρει κινδύνους στον τελικό χρήστη, ανθρώπους που βρίσκονται κοντά και στο μηχάνημα.

⚠ Η αφαίρεση στοιχείων ασφαλείας, η κακή συντήρηση ή η χρήση μην γνήσιων ανταλλακτικών και αξεσουάρ μπορούν να προκαλέσουν βλάβες.

8.1. ΣΥΝΤΗΡΗΣΗ ΚΑΙ ΦΡΟΝΤΙΔΑ ΜΕΤΑ ΤΗΝ ΧΡΗΣΗ

Να εκτελείτε την ακόλουθη συντήρηση και τις διαδικασίες φροντίδας μετά την χρήση, για να διασφαλίσετε την σωστή λειτουργία του μηχανήματος και στο μέλλον.

ΓΕΝΙΚΟΙ ΈΛΕΓΧΟΙ

Ελέγξτε το καλώδιο τροφοδοσίας και την μπλαντζά για πιθανότητα βλάβης ή φθοράς.

Ελέγξτε την κοπτική ικανότητα της αλυσίδας και τη γενική κατάσταση της αλυσίδας. Τροχίστε ή αντικαταστήστε την αλυσίδα όταν είναι απαραίτητο. Προτείνουμε ότι αυτό γίνεται από επίσημο αντιπρόσωπο σέρβις.

8.1.1. ΚΑΘΑΡΙΣΜΟΣ

⚠ Πριν προχωρήσετε στον καθαρισμό της συσκευής σας, αποσυνδέστε από το δίκτυο.

⚠ Προειδοποίηση! πάντα να καθαρίζετε το μηχάνημα μετά την χρήση. Ειδάλλως μπορεί να προκληθεί δυσλειτουργία. Όταν είναι δυνατό, να καθαρίζετε αμέσως μετά την χρήση.

Η αλυσίδα του κλαδευτήριου έχει πολύ αιχμηρές άκρες. Χρησιμοποιήστε προστατευτικά γάντια για να μην κοπείτε.

Μην καθαρίζετε την μηχανή με νερό. Ο ηλεκτρικός κινητήρας μπορεί να καταστραφεί με αυτό τον τρόπο.

Να καθαρίζετε τις εγκοπές με ένα βρεγμένο πανί. Ποτέ μην χρησιμοποιείτε βενζίνη, δυαλικά, απορρυπαντικά, νερό ή άλλα υγρά για να καθαρίσετε το μηχανήμα.

8.1.2. ΕΛΕΓΧΟΣ ΚΑΛΩΔΙΟΥ ΤΡΟΦΟΔΟΣΙΑΣ

Ελέγξτε το καλώδιο τροφοδοσίας και την μπλαντέζα για πιθανότητα βλάβης ή φθοράς. Αν εντοπίσετε ότι δεν είναι σε καλή κατάσταση πηγαίστε στην τεχνική υπηρεσία του προμηθευτή σας.

Μην χρησιμοποιείτε το μηχανήμα αν το καλώδιο είναι χαλασμένο.

8.1.3. ΟΠΗ ΛΙΠΑΝΣΗΣ ΛΑΔΙΟΥ ΑΛΥΣΙΔΑΣ

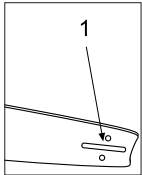

Αποσυναρμολογήστε τον οδηγό λάμας και ελέγξτε ότι η οπή λίπανσης (1) δεν έχει φράξει.

8.1.4. ΑΚΟΝΙΣΜΑ ΤΩΝ ΔΟΝΤΙΩΝ ΤΗΣ ΑΛΥΣΙΔΑΣ

⚠ Προσοχή! Λανθασμένα ακονισμένη αλυσίδα αυξάνει τον κίνδυνο κλωστήματος, καθώς και το επίπεδο δονήσεων και πιθανών ατυχημάτων!

Για να βεβαιωθείτε ότι το μηχανήμα κόβει σωστά, διατηρήστε ακονισμένη την αλυσίδα. Πρέπει, επίσης, να ακονίζετε την αλυσίδα εάν:

- Χρειάζεται να ασκείτε περισσότερη πίεση όταν κόβετε.
- Η τομή δεν είναι ίσια.
- Υπάρχει αύξηση των επιπέδων δονήσεων.
- Όταν κατά το κόψιμο, εμφανίζονται πριονίδια αντί για σχίζες.

Μην ξεχνάτε να χρησιμοποιείτε πάντοτε γάντια ασφαλείας όταν ακονίζετε την αλυσίδα. Βεβαιωθείτε ότι η αλυσίδα έχει τοποθετηθεί σωστά, αφού την ακονίσετε.

Χρησιμοποιήστε ειδική λίμα για αλυσοπρίονα όταν ακονίζετε την αλυσίδα. Τοποθετήστε τη λίμα μεταξύ των σημείων (α) και (β) και στρώστε τη προς τα μπροστά, διατηρώντας γωνία 30°.

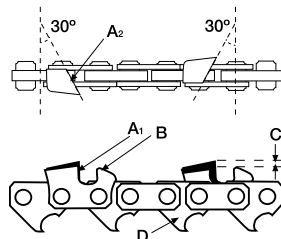

Ακονίστε όλα τα δόντια της αλυσίδας με τον ίδιο τρόπο, λιμάροντας προς τα μπροστά υπό γωνία 30°.

Ελέγξτε το ύψος ασφαλείας (C)- το ύψος αυτό πρέπει να είναι περίπου 0,6mm. Ύψος (C) μεγαλύτερο από 0,6mm θα οδηγήσει την αλυσίδα να «τσιμπάει» το ξύλο και θα χρειαστεί υπερβολική εργασία του κινητήρα, ενώ το μικρό ύψος θα σημαίνει ότι η αλυσίδα δεν θα κόβει καλά.

Ελέγξτε το μήκος των δοντιών κοπής. Όλα τα δόντια πρέπει να έχουν το ίδιο μήκος. Εάν χρειαστεί λιμάρετε τα δόντια μέχρι όλα να έχουν το ίδιο μήκος.

8.2. ΠΕΡΙΟΔΙΚΗ ΣΥΝΤΗΡΗΣΗ

Προβείτε σε περιοδικούς ελέγχους συντήρησης του μηχανήματος για να διασφαλίσετε αποτελεσματική χρήση του. Για πλήρη έλεγχο, σας συνιστούμε να πάτε το μηχάνημα στο τμήμα μεταγοραστικής εξυπηρέτησης.

Χρησιμοποιείτε πάντοτε γνήσια ανταλλακτικά για να επιτύχετε τη βέλτιστη δυνατή απόδοση του μηχανήματος και να αποφύγετε κινδύνους για το χρήστη και το μηχάνημα. Τα εν λόγω ανταλλακτικά θα πρέπει να τα προμηθευτείτε από το τμήμα μεταγοραστικής εξυπηρέτησης. Η χρήση μη αυθεντικών ανταλλακτικών μπορεί να προκαλέσει ατυχήματα, προσωπικό τραυματισμό στο χρήστη και σπάσιμο του μηχανήματος.

8.2.1. ΑΓΩΓΟΙ ΕΞΑΕΡΙΣΜΟΥ

Απομακρύνετε την σκόνη από τους αγωγούς εξαερισμού, για να αποφύγετε βλάβη του κινητήρα και κίνδυνο ανάφλεξης.

8.2.2. ΣΥΝΤΗΡΗΣΗ ΤΗΣ ΛΑΜΑΣ

Αναποδογυρίστε τη λάμα τακτικά ώστε να μη φθαρεί μόνο από τη μία πλευρά. Ο οδηγός της λάμας πρέπει πάντοτε να βρίσκεται σε άριστη κατάσταση. Βεβαιωθείτε ότι διατηρεί το ίδιο πάχος σε όλο το μήκος της λάμας. Αντικαταστήστε τη λάμα εάν είναι απαραίτητο.

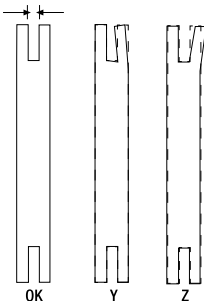

Βεβαιωθείτε ότι δεν υπάρχουν καθόλου σχισμές και ότι το επίπεδο χαλαρότητας δεν είναι μεγάλο. Εάν η χαλαρότητα είναι μεγάλη ή εάν υπάρχουν σχισμές, αλλάξτε τη λάμα.

Όταν αποσυναρμολογείτε τη λάμα, αφαιρέστε τυχόν σχίζες ξύλου ή ροκανίδια που βρίσκονται κοντά στην οπή λίπανσης (1) και πάνω στο οδηγό της λάμας (2).

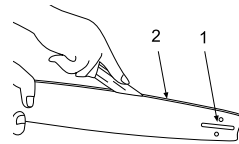

8.2.3. ΠΙΝΙΟΝ ΑΝΤΙΣΤΑΣΗΣ

Το πινιόν παρουσιάζει μεγάλο βαθμό φθοράς. Ελέγξτε το πινιόν περιοδικά και εάν εντοπίσετε φθορά ή απώλεια υλικού, μη διστάσετε να πάτε το μηχάνημα στην μεταγοραστική εξυπηρέτηση.

9. ΕΠΙΛΥΣΗ ΠΡΟΒΛΗΜΑΤΩΝ

Αν το μηχάνημα δεν ξεκινάει σύμφωνα με τα συμπτώματα θα μπορέσετε να εντοπίσετε την αιτία και να λύσετε το πρόβλημα:

Πρόβλημα	Αιτία	Ενέργεια
Η μηχανή δεν ξεκινάει	Το μηχάνημα δεν είναι συνδεδεμένο στο δίκτυο	Συνδέστε το μηχάνημα στο δίκτυο.
	Η πρίζα χρειάζεται επισκευή	Συνδέστε το μηχάνημα στο δίκτυο.
	Ελαττωματικό καλώδιο	Πηγαίnete το μηχάνημα σε αντιπρόσωπο-σέρβις
	Ελαττωματικός διακόπτης	Πηγαίnete το μηχάνημα σε αντιπρόσωπο-σέρβις
Το μηχάνημα δεν λειτουργεί ομαλά	Ελαττωματικό καλώδιο	Check the extension cord and substitute it if necessary
	Ελαττωματικό εσωτερικό καλώδιο	Πηγαίnete το μηχάνημα σε αντιπρόσωπο-σέρβις
	Ελαττωματική πρίζα	Πηγαίnete το μηχάνημα σε αντιπρόσωπο-σέρβις
Υπερβολικός θόρυβος ή κραδασμοί	Σπασμένη κεφαλή	Αντικαταστήστε την κεφαλή
	Βλάβη στον κινητήρα	Πηγαίnete το μηχάνημα σε αντιπρόσωπο-σέρβις

Σε οποιαδήποτε άλλη περίπτωση, πηγαίnete το μηχάνημα στο πλησιέστερο συνεργείο.

10. ΜΕΤΑΦΟΡΑ

Αποσυνδέστε το καλώδιο από την τροφοδοσία ρεύματος πριν τη μεταφορά του μηχανήματος.

Πάντοτε να μεταφέρετε το εργαλείο με τον κινητήρα σβηστό, τη λάμα της αλυσίδας καλυμμένη με τον προφυλακτήρα και την εξάτμιση μακριά από το σώμα σας.

Αν πρόκειται να μεταφέρετε το μηχάνημα με όχημα, ασφαλίστε το καλά για να μην γλιστρήσει ή αναποδογυρίσει.

11. ΑΠΟΘΗΚΕΥΣΗ

Αποθηκεύστε το μηχάνημα σε μέρος όπου δεν έχουν πρόσβαση παιδιά και ασφαλίστε. Επίσης πρέπει να είναι στεγνό, καθαρό και με θερμοκρασία μεταξύ 0°C και 45°C.

Πριν αποθηκεύσετε το μηχάνημα ακολουθήστε τα σημεία του κεφαλαίου συντήρησης.

Αποσυνδέστε το μηχάνημα πριν το αποθηκεύσετε.

Κρατήστε το μηχάνημα στην συσκευασία του, σε επίπεδη επιφάνεια.

12. ΠΛΗΡΟΦΟΡΙΕΣ ΣΧΕΤΙΚΑ ΜΕ ΤΗΝ ΑΠΟΡΡΙΨΗ/ ΑΝΑΚΥΚΛΩΣΗ ΤΟΥ ΠΡΟΙΟΝΤΟΣ

Καταστρέψτε ή ανακυκλώστε το μηχάνημα κατά οικολογικό τρόπο. Δεν πρέπει να πετάτε το μηχάνημα με τα οικιακά απορρίμματα. Τα πλαστικά και μεταλλικά μέρη του μηχανήματος μπορούν να ανακυκλωθούν.



Τα υλικά που χρησιμοποιούνται για την συσκευασία του μηχανήματος επίσης μπορούν να ανακυκλωθούν. Μην πετάτε τα κουτιά με τα οικιακά απορρίμματα. Να πετάτε την συσκευασία σε κατάλληλο σημείο ανακύκλωσης.



13. ΟΡΟΙ ΕΓΓΥΗΣΗΣ

13.1. ΔΙΑΡΚΕΙΑ ΕΓΓΥΗΣΗΣ

- Σύμφωνα με τους παρακάτω όρους (1999/44/ΕΚ), η διάρκεια της εγγύησης είναι 2 χρόνια από την ημερομηνία αγοράς και καλύπτει ελαττωματικά εξαρτήματα που οφείλονται σε εσφαλμένη κατασκευή.

13.2. ΕΞΑΙΡΕΣΕΙΣ

Η εγγύηση της Garland δεν καλύπτει:

- Εξαρτήματα που έχουν φθαρεί λόγω φυσιολογικής φθοράς.
- Κακή χρήση, αμέλεια, απουσία συντήρησης.
- Αστοχίες που προκύπτουν λόγω εσφαλμένης χρήσης του προϊόντος. Η Garland δεν θα ευθύνεται εάν τα αντικαταστημένα εξαρτήματα του μηχανήματος δεν είναι από την Garland και εάν το μηχάνημα μετατραπεί με οποιονδήποτε τρόπο.

13.3. ΕΔΑΦΙΚΗ ΕΚΤΑΣΗ

- Η εγγύηση της Garland καλύπτει τη χώρα.

13.4 ΠΕΡΙΠΤΩΣΗ ΑΤΥΧΗΜΑΤΟΣ

- Η εγγύηση θα πρέπει να συμπληρωθεί με όλες τις απαραίτητες πληροφορίες και θα πρέπει να επισυναφθεί σε αυτή το τιμολόγιο ή το παραστατικό αγοράς.

ΠΡΟΕΙΔΟΠΟΙΗΣΗ!

ΓΙΑ ΤΗ ΔΙΑΣΦΑΛΙΣΗ ΤΗΣ ΣΩΣΤΗΣ ΛΕΙΤΟΥΡΓΙΑΣ ΤΟΥ ΜΗΧΑΝΗΜΑΤΟΣ ΣΑΣ ΚΑΙ ΤΗΣ ΜΕΓΙΣΤΗΣ ΑΣΦΑΛΕΙΑΣ, ΣΑΣ ΖΗΤΑΜΕ ΝΑ ΔΙΑΒΑΣΕΤΕ ΟΛΟΚΛΗΡΟ ΤΟ ΕΓΧΕΙΡΙΔΙΟ ΧΡΗΣΗΣ ΠΡΟΣΕΚΤΙΚΑ ΠΡΙΝ ΧΡΗΣΙΜΟΠΟΙΗΣΕΤΕ ΤΟ ΜΗΧΑΝΗΜΑ.

CE ΔΗΛΩΣΗ ΣΥΜΜΟΡΦΩΣΗΣ

Ο κάτωθι υπογεγραμμένος, Juan Palacios , εξουσιοδοτημένος από την Glasswelt S.L., με την παρακάτω διεύθυνση C/ La Fragua 22, 28933, Móstoles, España , δηλώνει ότι τα προϊόντα της μάρκας Garland μοντέλα Bulk 298 OFE-V19 με αύξοντα αριθμό του έτους 2018 και μετά (το έτος κατασκευής καταδεικνύεται εμφανώς στην πινακίδα αναγνώρισης του εργαλείου, ακολουθούμενο από τον αύξοντα αριθμό) και η λειτουργία του οποίου είναι "Το κινούμενο με κινητήρα εργαλείο που έχει προβλεφθεί για την κοπή ξύλων με πριονωτή αλυσίδα και αποτελεί ολοκληρωμένο συμπαγές μηχανήμα με λαβές, πηγή ενέργειας και εξάρτημα κοπής, σχεδιασμένο να κρατείται με τα δύο χέρια.", συμμορφώνεται με όλες τις απαιτήσεις που αναφέρονται στην Οδηγία 2006/42/ΕΚ του Ευρωπαϊκού Κοινοβουλίου και του Συμβουλίου της 17ης Μαΐου 2006 σχετικά με τα μηχανήματα και την τροποποίηση της οδηγίας 95/16/ΕΚ

Επιπλέον, τα εργαλεία αυτά συμμορφώνονται με τις απαιτήσεις των παρακάτω κοινοτικών οδηγιών:

- ΟΔΗΓΙΑ 2014/30/ΕΕ ΤΟΥ ΕΥΡΩΠΑΪΚΟΥ ΚΟΙΝΟΒΟΥΛΙΟΥ ΚΑΙ ΤΟΥ ΣΥΜΒΟΥΛΙΟΥ της 26ης Φεβρουαρίου 2014 για την εναρμόνιση των νομοθεσιών των κρατών μελών σχετικά με την ηλεκτρομαγνητική συμβατότητα (αναδιτύπωση)
- Οδηγία 2005/88/ΕΚ του Ευρωπαϊκού Κοινοβουλίου και του Συμβουλίου της 14ης Δεκεμβρίου 2005 για την τροποποίηση της οδηγίας 2000/14/ΕΚ για την προσέγγιση των νομοθεσιών των κρατών μελών σχετικά με την εκπομπή θορύβου στο περιβάλλον από εξοπλισμό προς χρήση σε εξωτερικούς χώρους
- ΟΔΗΓΙΑ 2014/35/ΕΕ ΤΟΥ ΕΥΡΩΠΑΪΚΟΥ ΚΟΙΝΟΒΟΥΛΙΟΥ ΚΑΙ ΤΟΥ ΣΥΜΒΟΥΛΙΟΥ της 26ης Φεβρουαρίου 2014 για την εναρμόνιση των νομοθεσιών των κρατών μελών σχετικά με τη διαθεσιμότητα στην αγορά ηλεκτρολογικού υλικού που προορίζεται να χρησιμοποιηθεί εντός ορισμένων ορίων τάσης
- Εναρμονισμένο πρότυπο:
EN 60745-1:2006 4Ed
EN ISO 11680-1A:2011
EN 55014-1 :2017
EN 55014-2:2015
EN 61000-3-2:2014
EN 61000-3-3:2013

Μέγιστη Ισχύς (kW)	0,75
Εγγυημένη στάθμη ηχητικής ισχύος dB(A)	100,3
Εγγυημένης στάθμης ηχητικής ισχύος dB(A) (K= 3)	104



Juan Palacios
Διευθυντής Παραγωγής
Móstoles 01/10/2018

- ES** TARJETA DE GARANTÍA
- EN** WARRANTY REGISTRATION CARD
- FR** CARTE DE GARANTIE
- PT** CERTIFICADO DE GARANTÍA



Nº. _____

TIPO DE MÁQUINA
TYPE OF MACHINE
TYPO DE MAQUINA
TYPE DE MACHINE

MODELO
MODEL
MODELO
MODÈLE

NOMBRE DEL CLIENTE
CUSTOMER NAME
NOME DO CLIENTE
NOM DU CLIENT

FECHA DE COMPRA
DATE OF PURCHASE
DATA DE COMPRA
DATE D'ACHAT

DIRECCIÓN
ADDRESS
ENDERECO
ADRESSÉ

PAIS
COUNTRY
PAIS
PAYS

DISTRIBUIDOR
DEALER
REVENDEDOR
DISTRIBUTEUR

PRECIO PAGADO
PRICE PAID
PREÇO
PRIX PAYÉ

¿Es este su primer aparato de este tipo
Is this your first toll of this type?
É ésta a sua la compra deste tipo de maquina?
Est-ce première unité de ce genre?



VEASE EL MANUAL DE SERVICIO PARA
DETALLES COMPLETOS SOBRE LA GARANTÍA

TIPO DE MÁQUINA
TYPE OF MACHINE
TYPO DE MAQUINA
TYPE DE MACHINE

SEE YOUR SERVICE MANUAL
FOR FULL WARRANTY DETAILS

MODELO
MODEL
MODELO
MODÈLE

PARA INFORMAÇÕES DETALHADAS SOBRE GARANTIAS
É FAVOR CONSULTAR O MANUAL QUE ACOMPANHA A
MÁQUINA

FECHA DE COMPRA
DATE OF PURCHASE
DATA DE COMPRA
DATE D'ACHAT

LIRE LA NOTICE POUR LES DÉTAILS
SUR LA GARANTIE

DISTRIBUIDOR
DEALER
REVENDEDOR
DISTRIBUTEUR



GARLAND